

Tartozékok

A Nida rendszerek tartozékai nagyon széles választékkal rendelkeznek, komplex megoldást jelentenek a szárazépítési munkák elvégzéséhez. Ajánlatunkban a legnépszerűbb megoldások mellett megtalálják különleges termékeinket is a rendhagyó és kifejezetten igényes munkákhoz. Tartozék elemeinket minimum 1 mm vastagságú acélból készítjük, így nagy teherbíró képességgel rendelkeznek. A Siniat az egyetlen olyan gyártó a piacon, amely az összes korróziós osztályban – C1-C2, C3 és C5 – rendelkezik termékínálattal.

A komplex megoldásokra törekszünk.



Tartozékok

A Nida rendszerek tartozékai nagyon széles választékkal rendelkeznek, komplex megoldást jelentenek a szárazépítési munkák elvégzéséhez. Ajánlatunkban a legnépszerűbb megoldások mellett megtalálják különleges termékeinket is a rendhagyó és kifejezetten igényes munkákhoz. Tartozék elemeinket minimum 1 mm vastagságú acélból készítjük, így nagy teherbíró képességgel rendelkeznek. A Siniat az egyetlen olyan gyártó a piacon, amely az összes korróziós osztályban – C1-C2, C3 és C5 – rendelkezik termékkínálattal.

A komplex megoldásokra törekszünk.

TARTOZÉKOK

niat
the way people build

MONTAŻOWE
PROFILI nida



Referencia: Eurocentrum, Varsó

▶ Miért fontos a megfelelő szerelési tartozékok kiválasztása?

A szárazépítési alszerkezet biztonságát Nida rendszerben nemcsak a megfelelő minőségű profilok, hanem azokhoz megfelelően kiválasztott olyan fém tartozékok alkalmazása is biztosítja, mint: **elasztikus függesztők, nóniuszos függesztők, kereszt összekötők, hosszirányú összekötők és egyebek.**

A g-k lapok az acélból készültek, a mennyezetben és falban horgonyzott vázszerkezete a teherbírásért, azaz egyebek mellett a tűzvédelmi követelmények teljesítéséért felelős.

Ezért a szárazépítési tartozékok kiválasztása során **legfontosabb az egész rendszer, és nem csak az egyes szerelési elemek teherbírásának felülvizsgálata.** Olyan rendszert kell választani, melynek szerelési utasítása vagy műszaki specifikációja pontosan meghatározza azt a maximális erőt, amellyel megterhelhető a g-k lapokból készült szerkezet egy négyzetmétere, nem pedig az egyes összekötő vagy rögzítő elemre ható erőt.

Olcsóbb utángyártott elemek alkalmazása kockázattal jár a vevő és a kivitelező cég számára egyaránt.



Info Nida | +36 30 497 1033
+36 30 485 2115
+36 30 786 9388



www.siniat.hu

A tartozékok legjobb minőségű anyagból kell, hogy készüljenek és megfelelő statikai teherbírással kell rendelkezniük azért, hogy teljesítsék a szerkezet teherbírása keretében figyelembe vett feltételeket. Azok olcsóbb utángyártott elemekkel való helyettesítése nem biztosítja a megfelelő megoldást és sok műszaki ill. jogi természetű problémával járhat. Ezért ajánlott, hogy azok minimum 1 mm vastagságú horganyzott acéllemezből készüljenek.

SINIAT gyártmányú Nida rendszer tartozékok alkalmazása kellő és megfelelő biztonságot nyújt a szárazépítési kivitelezőknek és vevőinek a tekintetben, hogy az ezzel a termékkel készített szerkezetek rendszerminősítéssel rendelkeznek, alkalmazásuk során nincs kockázat, mely a külső akkreditált szervezetek (ITB) által előkészített megfelelő vizsgálatoknak köszönhető.

Az ilyen elemek vásárlásánál tehát elsősorban ellenőrizni kell, hogy azok DX51 típusú horganyzott lemezből készültek-e és korrózió ellen védettek-e legalább 100 g/m² tömegű (egyoldalúan 8 µm), tűzhorganyzással felvitt cinkbevonattal. Ez biztosítja az acél hosszú távú védelmét

és a felfüggesztési rendszerek megfelelő működését. Igényesebb alkalmazások esetén – mint pl. úszómedence vagy SPA – ajánlott legalább 275g/m² (egyoldalúan 19 µm) horganyzással rendelkező elemek használata, C3 korróziós osztályban.

Az optimális paramétereket biztosítja a tartozékok készletekben való átvizsgálása és a rendszerre CE jelölésű Teljesítménynyilatkozat kiállítása az Európai Bizottság ún. CPR szabályozásának megfelelően. Érdemes megemlíteni, hogy Siniat a piacon elsőként ilyen megoldást vezetett be a szárazépítési rendszer legmagasabb biztonsága érdekében. A tartozékok a gyártó logójával is legyenek jelölve. SINIAT gyártmányú Nida rendszer esetén ez garanciát ad arra, hogy az elemek Lengyelországban, Gacki gyárban készültek. Ezáltal szigorú minőségellenőrzésen mentek át, a gyártásukhoz pedig kizárólag a neves európai gyártóktól származó minőségi acél került felhasználásra. A nem Siniat/Nida tartozékok beépítésével készített szerkezetek esetén a gyártó semilyen garanciát és szavatosságot nem vállal, Rendszerminősítés kiadását megtagadhatja.

Referencia: Lazúr Villa



A nóniusz függesztők helyes összeszerelésének rendszere Nida PWN túske használatával

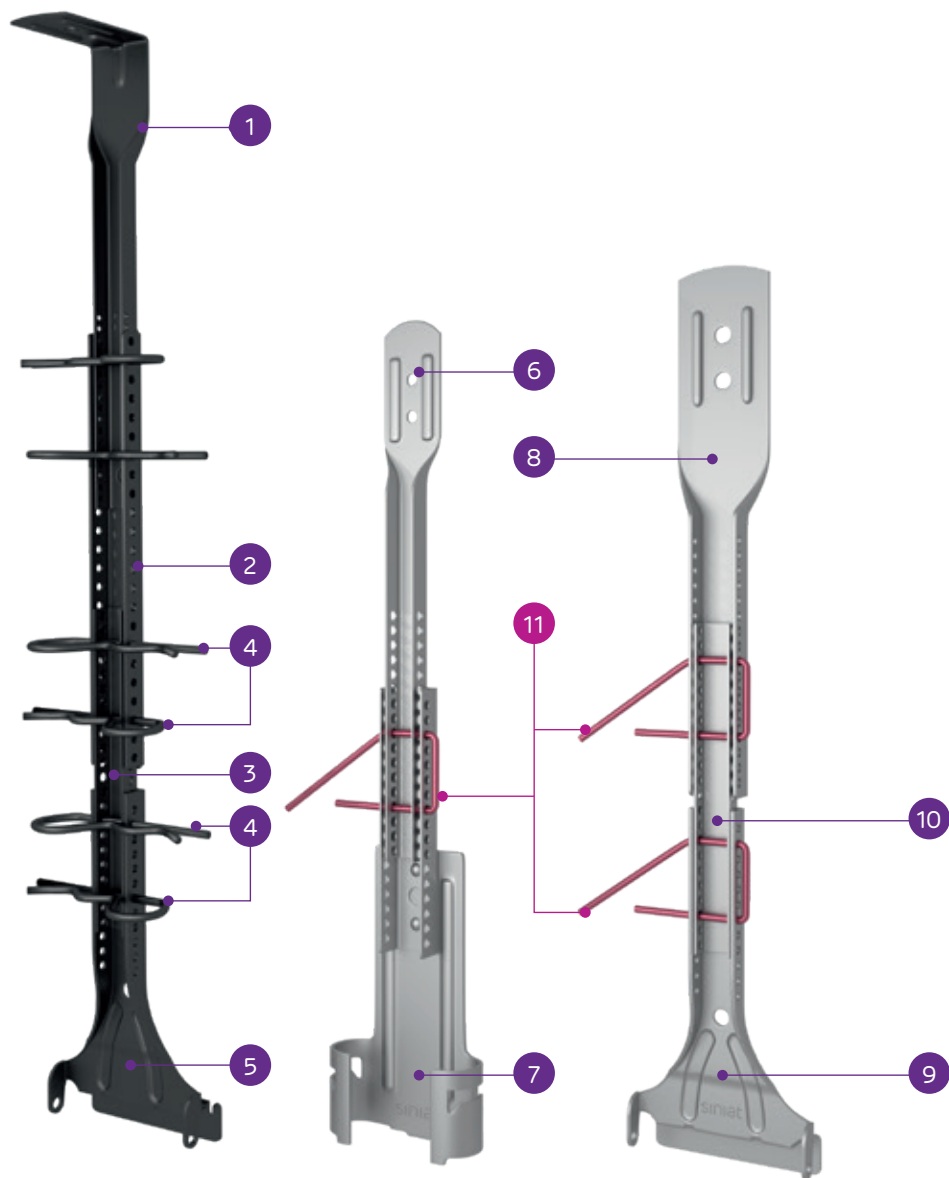

1	Nóniusz felső függesztő Nida WGN 20 vagy WGN 30 Hidro C5	5	Hidro C5 erősített, alsó, nóniuszos függesztő
2	Nóniusz függesztő túske Nida PWN Hidro C5	6	Nóniusz felső függesztő Nida WGN 20 vagy WGN 30 (Hidro C3 változatban is)
3	Nóniusz hosszabbító Nida PN Hidro C5	7	Gyorsfüggesztő nóniusszal Nida WON 60 (Hidro C3 változatban is)
4	Nóniusz függesztő túske Nida PWN Hidro C5	8	Nóniusz felső függesztő Nida WGN Uni (Hidro C3 változatban is)

Innovatív, egyszerűsített rendszer a nóniusz függesztők Siniat FAST-PIN® nóniusz tuskékkal történő összekötésére.

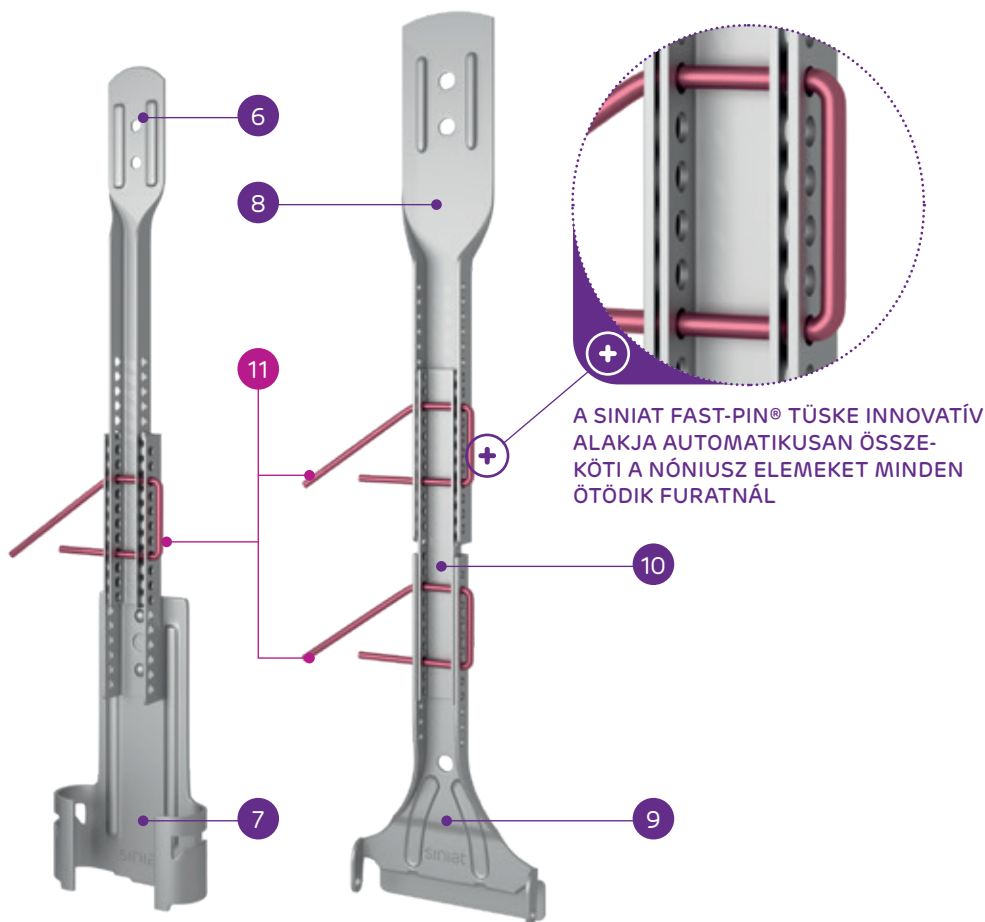

A SINIAT FAST-PIN® TUSKE INNOVATÍV ALAKJA AUTOMATIKUSAN ÖSSZEKÖTI A NÓNIUSZ ELEMET MINDEN ÖTÖDIK FURATNÁL

BEÉPÍTÉSI ÚTMUTATÓ

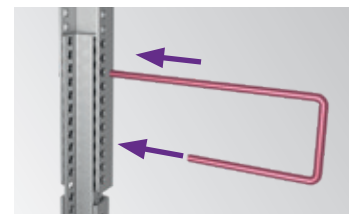

1. A Siniat FAST-PIN® túske új típusa egyszerű módon hozza létre biztonságos kapcsolatot a nóniusz függesztőknel – egy Siniat FAST-PIN® túske két standard tuskét helyettesít.

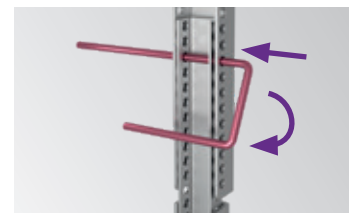

2. A mennyezeti rendszer szintbe állításánál szakaszában csak a hosszabb szárát használja, ami nagy mértékben megkönnyíti a nóniusz szét- és összeakasztását.



3. Az alszerkezet szintbe állításának befejezése után elég csupán egy mozdulat a nóniusz biztonságos összekötésének létrehozására (5 furatonként).

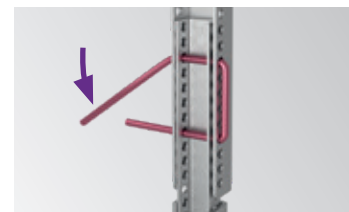

4. A mennyezet szintbe állítási munkáinak befejezéséhez a Siniat FAST-PIN® túske felső szárát lefelé hajlítjuk. Ez az egyszerű művelet biztosítja a kötést, hogy a túske ne csússzon ki.

A Siniat FAST-PIN® előnyei:

- Jelentősen megkönnyíti a nóniusz függesztők szerelését,
- A kapcsolat kialakításához 50%-kal kevesebb túske szükséges,
- A mennyezet szerkezetének vízszintbe állításához min. 60%-kal kevesebb idő szükséges.

9

Alsó, nóniuszos függesztő, erősített

10

Nóniusz hosszabbító Nida PN

11

Nóniusz függesztő tuskéje
Siniat FAST-PIN®

Rögzítő elem Nida ES 60



- ▶ Főrögzítő elem Nida CD 60 fém szerkezetek faszerkezetekhez való rögzítéséhez, pl. fagerendákhoz, masszív födémekhez és falakhoz.
- ▶ Fali és mennyezeti burkolatok illetve tetőtérbeépítések elemeként. Lehetővé teszi a g-k lapok 75 mm-es eltolását a mennyezet vagy fal felületétől.
- ▶ Megfelel a Tűzvédelmi előírásoknak.

Termékkód	Termék leírása	Darabszám a csomagban
4042377	Nida ES 60/75 Rögzítő elem	100
4042375	Nida ES 60/125 Rögzítő elem	100
4042378	Nida ES 60/75 Lapos rögzítő elem	100
4042376	Nida ES 60/125 Lapos rögzítő elem	100
4055373	Nida ES 60/200 Lapos rögzítő elem	100
4055376	Nida ES 60/250 Lapos rögzítő elem	100
4055377	Nida ES 60/300 Lapos rögzítő elem	100

Kapcsolódó termékek



Nida CD 60 Profil



FLAT HEAD
önfúró csavarok



Rögzítő elemek

Elasztikus rögzítő elem Nida EL 60



- ▶ Főrögzítő elem Nida CD 60 fém szerkezetek faszerkezetekhez való rögzítéséhez, pl. fagerendákhoz, masszív födémekhez és falakhoz.
- ▶ Fali és mennyezeti burkolatok illetve tetőtérbeépítések elemeként használt elem.
- ▶ Nagyobb szerkezeti teherbírással és rugalmassággal rendelkezik az oldalsó falain található kitüremkedéseknek köszönhetően. Lehetővé teszi a g-k lemezek 40 mm-es eltolását a mennyezet vagy fal felületétől.
- ▶ Megfelel a Tűzvédelmi előírásoknak.

Termékkód	Termék leírása	Darabszám a csomagban
4042537	Nida EL 60/40 Rögzítő elem	100
4042538	Nida EL 60/70 Rögzítő elem	100
4042536	Nida EL 60/100 Rögzítő elem	100

Kapcsolódó termékek



Nida CD 60 Profil



FLAT HEAD
önfúró csavarok



Rögzítő elemek



Info Nida | +36 30 497 1033
+36 30 485 2115
+36 30 786 9388



www.siniat.hu



Tetőtéri függesztő Nida WP 60



- ▶ Főrögzítő elem Nida CD 60 fém szerkezetek faszerkezetekhez, fagerendákhoz, tetőgerendákhoz való rögzítéséhez.
- ▶ Faszerkezetű épületek tetőtereteinek, mennyezeti burkolatainak beépítéséhez használt elem. Külön segítséget jelent a speciális beállító furat, mely lehetővé teszi a Nida CD 60 profilok rendkívül pontos vízszintbe állítását.
- ▶ Megfelel a Tűzvédelmi előírásoknak.

Termékkód	Termék leírása	Darabszám a csomagban
4042394	Nida WP 60 180 Tetőtér függesztő	100
4043170	Nida WP 60 250 Tetőtér függesztő	100

Kapcsolódó termékek



Faelem csavarok



Nida CD 60 Profil

Gyorsfüggesztő Nida WO 60



- ▶ Nida CD 60 acél profilokból készült mennyezetek építéséhez használt alsó gyorsfüggesztő.
- ▶ Egy forgó acélelemből (szerelőaljzat CD 60 profilokhoz) és egy feszítő elemből készült a Nida függesztő pálcá rögzítéséhez.

Termékkód	Termék leírása	Darabszám a csomagban
4042398	Nida WO 60 Gyorsfüggesztő	100

Kapcsolódó termékek



Függesztő pálcá Nida



Nida CD 60 Profil

Hogyan választhatók a megfelelő tartozékok?

ISMERJE MEG A TÉNYEKET

Siniat Nida csatornán



Nida Függesztő pálca



- ▶ 4,00 mm átmérőjű nemesacél huzal/pálca álmennyezetek teherhordó szerkezeteinek felfüggesztéséhez.
- ▶ Együttműködik a Nida WO 60 gyorsfüggesztővel, a Thermanex és a rugós függesztővel. A felfüggesztés magasságának növeléséhez a Nida SWD duplarugót kell alkalmazni, mely lehetővé teszi biztonságos és szakzerű toldást.

Termékkód	Termék leírása	Típus	Darabszám a csomagban
4042389	Nida Függesztő pálca	150/250	100
4042390	Nida Függesztő pálca	150/500	100
4042387	Nida Függesztő pálca	150/1000	100
4042388	Nida Függesztő pálca	150/1500	100

Kapcsolódó termékek



Rögzítő elemek



Nida WO 60 Gyorsfüggesztő



Nida SWD Duplarugó kéthorgos függesztőhöz

Nida hajlított függesztő pálca



- ▶ 4.00 mm átmérőjű gyárilag 90 fokban hajlított (szerelésre kész) nemesacél pálca Nida rendszerű álmennyezetek teherhordó szerkezeteinek felfüggesztéséhez.
- ▶ Kompatibilis a Nida WO 60 rendszerű gyorsfüggesztővel és a Thermanex gyorsfüggesztővel. Ha a felfüggesztési magasságot megnöveljük a Nida SWD kéthorgos függesztőhöz, használjuk a rendszer laprugóit, hogy biztos kapcsolatot biztosítsunk a két rögzítő rúd között.

Termékkód	Termék leírása	Típus	Darabszám a csomagban
4069206	Nida Függesztő pálca	150/250	100
4069207	Nida Függesztő pálca	150/500	100
4069208	Nida Függesztő pálca	150/1000	100
4069210	Nida Függesztő pálca	150/1500	100

Kapcsolódó termékek



Rögzítő elemek



Nida WO 60 Gyorsfüggesztő



Nida SWD Duplarugó kéthorgos függesztőhöz



Info Nida | +36 30 497 1033
+36 30 485 2115
+36 30 786 9388



www.siniat.hu

Nida SWD Duplarugó kéthorgos függesztőhöz



- Acélelem a függesztő pálcákkal készült gipszkarton lemez álmennyezetek felfüggesztésének meghosszabbításához.

Termékkód	Termék leírása	Darabszám a csomagban
4062973	Nida SWD Duplarugó kéthorgos függesztőhöz	50
4042393	Nida SWD Duplarugó kéthorgos függesztőhöz	200

Kapcsolódó termékek



Függesztő pálcák Nida

NÓNIUSZ felső függesztő Nida WGN Uni



- A felfüggesztés felső eleme, mely lehetővé teszi a felfüggesztés lehető legnagyobb magasságát az összes Siniat megoldás közül. A álmennyezethez rögzítve biztos és stabil felfüggesztést biztosít az egész mennyezetnek. A nóniusz szélessége 16 mm így együttesen használható a nóniusz hosszabbítóval (14 mm).
- A nóniusz hosszabbító a Nida WON 60 nóniusz alsó függesztővel kapcsolható, így a mennyezet magassága állítható. A nóniuszos felfüggesztésű elemek minden kapcsolását a Nida PWN nóniusz akasztókkal lehet elvégezni, kettő segítségével minden egyes elemre. Az így elkészített felfüggesztés erős és tartós kapcsolatot biztosít a fődémmelel és álmennyezettel.
- Megfelel a Tűzvédelmi előírásoknak.

Termékkód	Termék leírása	Darabszám a csomagban
4042397	Nida WGN Uni függesztő	40

Kapcsolódó termékek



Nóniusz hosszabbító Nida PN



Nóniusz függesztő tuskéje Siniat FAST-PIN®



Rögzítő elemek

Nóniusz felső függesztő Nida WGN 20, WGN 30



- ▶ A nóniuszos felfüggesztés felső eleme. A mennyezethez rögzítve biztos és stabil függesztést biztosít az egész mennyzetnek. A nóniusz hosszában történő állítási lehetőségének köszönhetően a függesztő segítségével a Nida WGN 20-nál 160 mm-től 280 mm-ig, ellenben a Nida WGN 30-nál 260 mm-től 380 mm-ig állítható.
- ▶ A nóniuszos készlet elengedhetetlen eleme a Nida WON 60 nóniusz alsó függesztő, melynek a segítségével a felső akasztó a Nida PWN nóniuszos akasztó két tuskéjével rögzíthető. Az így elkészített felfüggesztés erős és tartós kapcsolatot biztosít a födémrel és álmennyezettel.
- ▶ Megfelel a Tűzvédelmi előírásoknak.

Termékkód	Termék leírása	Típus	Darabszám a csomagban
4042395	Nida WGN 20 függesztő	20 cm	40
4042396	Nida WGN 30 függesztő	30 cm	40

Kapcsolódó termékek



Nóniusz gyorsfüggesztő Nida WON 60



Nóniusz függesztő tuskéje Siniat FAST-PIN®



Rögzítő elemek

Megerősített alsó nóniusz függesztő



- ▶ Megerősített alsó nóniuszos függesztő a Nida CD 60 acélprofilokból épített álmennyezetekhez.
- ▶ Acél elemből (szerelő aljzat CD 60 profilokhoz) és nóniuszos elemből készült a felső függesztőhöz kapcsolva. A függesztő speciális szerkezete lehetővé teszi a felfüggesztés mechanikus kapcsolását a CD 60 teherhordó profillal, így az álmennyezeti rendszer jobb teherbírási.
- ▶ Megfelel a Tűzvédelmi előírásoknak.

Termékkód	Termék leírása	Darabszám a csomagban
4055378	Megerősített alsó nóniuszos függesztő	100

Kapcsolódó termékek



Felső nóniusz függesztő Nida WGN Uni



Nóniusz függesztő tuskéje Siniat FAST-PIN®



Nóniusz hosszabbító Nida PN



Info Nida | +36 30 497 1033
+36 30 485 2115
+36 30 786 9388



www.siniat.hu



Nóniusz gyorsfüggesztő Nida WON 60



- ▶ Megerősített alsó nóniuszos forgó függesztő a Nida CD 60 acélprofilokból épített álmennyezetekhez.
- ▶ Acél elemből (szerelő aljzat CD 60 profilokhoz) és nóniuszos elemből készült a felső függesztőhöz kapcsolva.
- ▶ Megfelel a Tűzvédelmi előírásoknak.

Termékkód	Termék leírása	Darabszám a csomagban
4062975	Nida WON 60 forgó függesztő nóniuszos rögzítéssel	100

Kapcsolódó termékek



Felső nóniusz függesztő Nida WGN 20



Nóniusz függesztő tuskéje Siniat FAST-PIN®



Nida CD 60 Profil

TARTOZÉKOK

Nóniusz hosszabbító Nida PN



- ▶ Lehetővé teszi a felfüggesztés magasságának jelentős állítását, a nóniuszos felfüggesztésű mennyezeteknél. Kompatibilis az univerzális felső nóniuszos függesztővel illetve az elfordítható nóniuszos függesztővel.
- ▶ A hosszabbító sztenderd hosszúsága 3 m, de egy további nóniusz Nida LPN hosszabbítóval kapcsolható. Ez a megoldás lehetővé teszi a felfüggesztés magasságának teljes állítását a nóniusz mentén. Az összes csatlakozás a Nida PWN nóniusz függesztő tuskék segítségével végezhető el, kettő rögzítési pontonként.
- ▶ Megfelel a Tűzvédelmi előírásoknak.

Termékkód	Termék leírása	Darabszám a csomagban
4042391	Nida PN nóniusz hosszabbító	20

Kapcsolódó termékek



Nóniusz függesztő tuskéje Siniat FAST-PIN®



Nóniusz gyorsfüggesztő Nida WON 60



Nóniusz hosszabbító Nida LPN

Siniat Tartozékok

– professzionális rendszer megoldások

Összekötő nőniusz hosszabbítójához Nida LPN, 16/90 mm



- ▶ Lehetővé teszi két hosszabbító csatlakoztatását a Nida PN nőniuszhoz. A kapcsolás a nőniusz függesztő 4 tűskéjével végezhető el (kettő minden egyes rögzítési pontra).
- ▶ Álmennyezeteknél alkalmazható, ahol nőniusz alapú, univerzális függesztési rendszer található. A hosszabbító szélessége 16 mm, hosszúsága 90 mm.
- ▶ Megfelel a Tűzvédelmi előírásoknak.

Termékkód	Termék leírása	Darabszám a csomagban
4063010	Nida LPN nőniusz hosszabbító kapcsoló	20
4042383	Nida LPN nőniusz hosszabbító kapcsoló	100

Hogyan választhatók a megfelelő tartozékok?

ISMERJE MEG A TÉNYEKET

Siniat Nida csatornán



Kapcsolódó termékek



Nőniusz hosszabbító Nida PN



Nőniusz függesztő tűskéje Siniat FAST-PIN®



Alsó nőniuszos függesztő Nida WON 60

Nőniusz függesztő tűskéje Siniat FAST-PIN®



- ▶ Egyedülálló tűske fix, függesztett, nőniusz típusú összekötések kivitelezéséhez (valamennyi függesztővel kompatibilis).
- ▶ A termék eleget tesz a C1-C2 és C3 korrózióállósági kategóriák követelményeinek.
- ▶ Kielégíti a tűzvédelmi követelményeket.
- ▶ 50%-kal redukálja a nőniuszos rendszer beszerelésének idejét.
- ▶ Többretegű korrózióvédelmi rendszer – a speciális szín alkalmazásának köszönhetően könnyen azonosítható a termék eredetisége.

Termékkód	Termék leírása	Darabszám a csomagban
4066502	Nőniusz függesztő tűske Siniat FAST-PIN®	100

Kapcsolódó termékek



Alsó nőniuszos függesztő, erősített



Alsó nőniuszos függesztő Nida WON 60



Felső nőniuszos függesztő Nida WGN Uni



Info Nida | +36 30 497 1033
+36 30 485 2115
+36 30 786 9388



www.siniat.hu

CD 60 profil hosszoldó elem Nida LW 60



- ▶ Két Nida CD 60 profil hosszoldásához.
- ▶ Álmennyezeti és tetőtérburkolati rendszerekben használható.
- ▶ Abban az esetben, ha a szerkezet a profinnál hosszabb, a hosszabbított összekötő biztonságosan összekapcsolja a két profilt, garantálva a szerkezet biztonságát. Az összekötő felénél található egy mélyedés, mely megakadályozza a Nida CD 60 profilban való összekötő helytelen elhelyezését. Ajánlott a profilok mechanikus kapcsolását Nida 2mm-es fémrögzítőkkal elvégezni.
- ▶ Megfelel a Tűzvédelmi előírásoknak.

Termékkód	Termék leírása	Darabszám a csomagban
4042386	Nida LW 60 hosszanti összekötő	100

Kapcsolódó termékek



Profil Nida C



FLAT HEAD önfűró csavarok

Kereszt összekötő Nida LK 60 ÚJ TERMÉK



Vastagság 1 mm



- ▶ Két merőleges elrendezésű Nida CD 60 profilt összekötő elem (fő és teherhordó) kétszintes rendszerekben, keresztes mennyezeteknél és tetőtéri burkolat szerkezeteknél. Ajánlott a mennyezet/födém alatt közvetlen felszerelni, nem igényel szintezést illetve alkalmazható a "mennyezet a mennyezet" alatti rendszerben.
- ▶ Megfelel a Tűzvédelmi előírásoknak.

Termékkód	Termék leírása	Darabszám a csomagban
4042382	Nida LK 60 keresztösszekötő	100

Kapcsolódó termékek



Nida CD 60 Profil

Egyoldali kereszt összekötő Nida LPJ 60



- ▶ Merőleges elrendezésű Nida CD 60 profilokat összekötő elem (fő és teherhordó) egyszintes rendszerekben, duplasoros álmennyezeteknél.
- ▶ Ezzel a megoldással redukálható a megépített szerkezet magassága. Az összekötő rendelkezik egy olyan nyílással, melynek köszönhetően összezsavarható a Nida CD 60 főprofilal, így nagyobb stabilitást biztosít.
- ▶ Megfelel a Tűzvédelmi előírásoknak.

Termékkód	Termék leírása	Darabszám a csomagban
4042384	Nida LPJ 60 egyoldali kereszt összekötő	100

Kapcsolódó termékek



Nida CD 60 Profil

Dupla kereszt összekötő Nida LPP 60



- ▶ Merőleges elrendezésű Nida CD 60 profilokat összekötő elem (fő és két teherhordó) egyszintes rendszerekben, duplasoros mennyezeteknél. Ezzel a megoldással redukálható a megépített szerkezet magassága.
- ▶ Az elem rögzítő nyílásokat tartalmaz, így az egész rendszer fémrögzítőkkal összezsavarható, ezáltal nagyobb a stabilitás és a biztonság használat közben.
- ▶ Megfelel a Tűzvédelmi előírásoknak.

Termékkód	Termék leírása	Darabszám a csomagban
4042385	Nida LPP 60 dupla kereszt összekötő	24

Kapcsolódó termékek



Nida CD 60 Profil



FLAT HEAD
önfűró csavarok



Info Nida | +36 30 497 1033
+36 30 485 2115
+36 30 786 9388



www.siniat.hu

Rögzítő elem Nida ES 60 AKU



- ▶ Merőleges elrendezésű Nida CD 60 profilokat összekötő elem (fő és két teherhordó) egyszintes rendszerekben, duplasoros mennyezeteknél. Ezzel a megoldással redukálható a megépített szerkezet magassága.
- ▶ Az elem rögzítő nyílásokat tartalmaz, így az egész rendszer fémrögzítőkkal összezsavarható, ezáltal nagyobb a stabilitás és a biztonság használat közben.
- ▶ Megfelel a Tűzvédelmi előírásoknak.

Termékkód	Termék leírása	Darabszám a csomagban
4043164	Nida ES 60 AKU Rögzítő elem	100

Kapcsolódó termékek	 Nida CD 60 Profil	 FLAT HEAD önfúró csavarok	 Rögzítő elemek
---------------------	---	---	--

Trapézlemez függesztő Nida WBT Hidro C5

ÚJ TERMÉK



- ▶ A függesztő a trapézlemez és a felső nóniusz függesztő közötti tartós kapcsolat megvalósítására szolgál.
- ▶ Speciálisan megtervezett rögzítő elem, amely biztosítja a függesztő könnyű és gyors szerelhetőségét a trapézlemezben egy 7 mm-es furatban.
- ▶ A gyártásnál alkalmazott 1 mm vastag rugóacél garantálja a függesztő biztonságos rögzítését nagy terhelések mellett is.
- ▶ Használata megengedett tűzálló rendszerekben is.
- ▶ A galvanizálás és a festékbevonat megnövelt vastagsága lehetővé teszi a C5-ös korróziós kategóriájú környezetben történő beépítést.

Termékkód	Termék leírása	Darabszám a csomagban
4076851	Trapézlemez függesztő Nida WBT Hidro C5	50

Kapcsolódó termékek	 Felső nóniusz függesztő Nida WGN Uni	 Nóniusz függesztő tűskéje Siniat FAST-PIN®	 Alsó nóniuszos függesztő, erősített
---------------------	--	--	---

Siniat Tartozékok

– professzionális rendszer megoldások

Acélszerkezet tartó klipsz Nida KKS Hidro C5

ÚJ TERMÉK



- ▶ Klipsz, amely biztosítja az acél hordszerkezet és a felső nóniusz függesztő közötti kapcsolatot.
- ▶ A klipsz négy különböző típusban áll rendelkezésre, az acélszerkezeti elem lemeztvastagságának függvényében.
- ▶ A rugóacél anyag és az élezett horgonyzó elemek garantálják a függesztő biztos rögzülését az acélszerkezetben a kipattanás veszélye nélkül.
- ▶ A könnyű szerelhetőség nem kíván mechanikai beavatkozást az acélszerkezetben.
- ▶ Használata megengedett tűzálló rendszerekben is.
- ▶ A galvanizálás és a festékbevonat megnövelt vastagsága lehetővé teszi a C5-ös korróziós kategóriájú környezetben történő beépítést.

Termékkód	Termék leírása	Darabszám a csomagban
4076847	Nida KKS01 Hidro C5 klipsz (2,0-3,0 mm) vastag acélszerkezetekhez	50
4076848	Nida KKS02 Hidro C5 klipsz (3,0-8,0 mm) vastag acélszerkezetekhez	50
4076849	Nida KKS03 Hidro C5 klipsz (8,0-14,0 mm) vastag acélszerkezetekhez	50
4076850	Nida KKS04 Hidro C5 klipsz (14,0-20,0 mm) vastag acélszerkezetekhez	50

Kapcsolódó termékek



Felső nóniusz függesztő
Nida WGN Uni



Nóniusz függesztő tűskéje
Siniat FAST-PIN®



Alsó nóniuszos függesztő, erősített

Akusztikus függesztő

Hangszigetelő képesség



- ▶ A PHONILIGHT, PHONISSIMO, PHONISTAR akusztikus függesztők az épületszintek közötti hangátvitelt korlátozó, akusztikus mennyezetrendszerekhez használandók.
- ▶ Az egyedi szerkezetének köszönhetően illetve az elasztomer burkolat segítségével a mennyezet minden nem kívánatos rezgéshangját tompítja.
- ▶ Megfelel a Tűzvédelmi előírásoknak.

Termékkód	Termék leírása	Darabszám a csomagban
4045478	PHONILIGHT Akusztikus függesztő	50
4045469	PHONISSIMO Akusztikus függesztő	50
4042648	PHONISTAR Akusztikus függesztő	10

Kapcsolódó termékek



Felső nóniusz függesztő
Nida WGN Uni



Alsó nóniuszos függesztő
Nida WON 60



Info Nida | +36 30 497 1033
+36 30 485 2115
+36 30 786 9388



www.siniat.hu

Nida nóniusz alsó függesztő Nida WDN PG íves profilhoz



- ▶ Profilok mennyezeti ívekhez történő rögzítésére szolgál.
- ▶ Olyan nyílással rendelkeznek, melynek segítségével a Nida LK 60 kereszt összekötővel, a hajlított profillal illetve a felső függesztő nóniusz elemével összezsavarozható.
- ▶ Megfelel a Tűzvédelmi előírásoknak.

Termékkód	Termék leírása	Darabszám a csomagban
4042399	Nida WDN PG nóniusz alsó függesztő	40

Kapcsolódó termékek



Nida LK 60 keresztösszekötő



Hajlítható mennyezeti profil



Nóniusz hosszabbító Nida PN

Hogyan választhatók a megfelelő tartozékok?

ISMERJE MEG A TÉNYEKET

Siniat Nida csatornán



TARTOZÉKOK

Kereszt összekötő UA 50 – CD 60



- ▶ Merőleges elrendezésű Nida UAR 50 acélprofilokat és Nida CD 60 profilokat összekötő elem (fő és teherhordó) speciális kétszintes rendszerekben, duplasoros álmennyezeteknél.
- ▶ Megfelel a Tűzvédelmi előírásoknak.

Termékkód	Termék leírása	Darabszám a csomagban
4042412	UA 50 – CD 60 keresztösszekötő	100

Kapcsolódó termékek



Nida CD 60 Profil



Profil Nida UA

Siniat Tartozékok

– professzionális rendszer megoldások

Vibroakusztikus heveder Nida PWA

Nagyobb
képességHangszigetelő
képesség

Hogyan növelhető
a falak hangszigetelése
Nida PWA segítségével?

ISMERJE MEG A TÉNYEKET

Siniat Nida
csatornán



- ▶ A Nida PWA egy speciális elasztomer, melynek célja az akusztikus elválasztók biztonságos alkalmazása, ugyanakkor megtartva a nagy hangszigetelési képességet. Fő célja, hogy lehetővé tegye a magas hangszigetelési paraméterekkel rendelkező fal- és előtétfal rendszerek építését.
- ▶ A termék innovációs értékét jelzi, hogy a Lengyel Köztársaság Szabadalmi Hivatala jegyzi.
- ▶ Megfelel a Tűzvédelmi előírásoknak.

Termékkód	Termék leírása	Darabszám a csomagban
120814	Nida PWA 50 vibroakusztikus heveder	20
92869	Nida PWA 75 vibroakusztikus heveder	20
92860	Nida PWA 100 vibroakusztikus heveder	20

Kapcsolódó
termékek



Nida fém
gipszkarton
csavarok



Profil
Nida C

Stabilizáló összekötő Nida LS 50, LS 75, LS 100

Hangszigetelő
képességVastagság
1 mm

Válaszfalak építése NIDA
LS stabilizációs összekötő
felhasználásával

ISMERJE MEG A TÉNYEKET

Siniat Nida
csatornán



- ▶ Speciális elem, mely lehetővé teszi a nem teljes gipszkarton burkolatú falak megépítését.
- ▶ A teljes magasságának 3/4-ed részéig mindkét oldalon lapolás esetén illetve a Nida LS stabilizáló összekötő alkalmazása lehetővé teszi a fal merevségének megtartását.
- ▶ A termék innovációs értékét jelzi, hogy a Lengyel Köztársaság Szabadalmi Hivatala is jegyzi.

Termékkód	Termék leírása	Darabszám a csomagban
4043167	Nida LS 50 Stabilizációs összekötő	24
4042554	Nida LS 75 Stabilizációs összekötő	24
4043166	Nida LS 100 Stabilizációs összekötő	24

Kapcsolódó
termékek



Profil
Nida C



FLAT HEAD
önfúró csavarok



Info Nida | +36 30 497 1033
+36 30 485 2115
+36 30 786 9388



www.siniat.hu

Stabilizáló összekötő PHONI SL ¹⁾



- ▶ Összekötő elem a kétsoros Nida C (vagy Nida UA/UAR) profilok kapcsolásához, speciális, hangelnyelő mozifalaknál.
- ▶ Az egyedi szerkezetnek köszönhetően (két akusztikai elasztomerrel izolált sarokidom) a hangok vibrációi redukálódnak. Eredményképpen egy olyan falat kapunk, melynek nagy a statikai és hangelnyelő képessége.
- ▶ Megfelel a Tűzvédelmi előírásoknak.

Termékkód	Termék leírása
-	PHONI SL Akusztikai összekötő

Kapcsolódó termékek



Profil Nida C



FLAT HEAD önfűró csavarok



Profil Nida UA

Nida L összekötő profilokhoz UA 50, UA 75, UA 100



- ▶ Szerelőelemek UA vagy UAR keretprofilokhoz.
- ▶ 3 különböző típusú konzol, amelyek lehetővé teszik az alkalmazásnak megfelelő elem kiválasztását:
 - PS – UA profil csatlakoztatása mennyezethez (kitérési nyíl max. 15 mm),
 - PP – UA profil csatlakoztatása mennyezethez (kitérési nyíl max. 30 mm), valamint a kettő derékszögben történő összekapcsolása,
 - PDU – UA profil csatlakoztatása a mennyezethez (kitérési nyíl max. 50 mm).
- ▶ A sarokléc keretprofilhoz való rögzítése két Nida M8-as csavarral történik.
- ▶ Megfelel a tűzvédelmi követelményeknek.

Termékkód	Termék leírása	Darabszám a csomagban
4042380	Nida PS50 sarokléc UA profilhoz	48
4042381	Nida PS75 sarokléc UA profilhoz	48
4042379	Nida PS100 sarokléc UA profilhoz	48
4083768	Nida PP50 sarokléc UA profilhoz	48
4083528	Nida PP75 sarokléc UA profilhoz	48
4083769	Nida PP100 sarokléc UA profilhoz	48
4083770	Nida PDU50 sarokléc UA profilhoz	48
4083771	Nida PDU75 sarokléc UA profilhoz	48
4083756	Nida PDU100 sarokléc UA profilhoz	48

Kapcsolódó termékek



Nida M8 csavar FLAT HEAD



Profil Nida UA



Profil Nida UAR

Nida M8 csavar alátéttel és anyával FLAT HEAD

ÚJ TERMÉK

 Utésálló
képesség

- ▶ 8 mm átmérőjű csavar alátéttel és anyával a Nida UA/UAR profilok és L elemek csavarozásához vagy két Nida UA/UAR profil rögzítéséhez.
- ▶ Főleg a válaszfalak elemeihez illetve az innovációs önhordó álmennyezetekhez ajánlott.
- ▶ Megfelel a tűzvédelmi követelményeknek.

Termékkód	Termék leírása	Darabszám a csomagban
4076548	Nida M8 csavar alátéttel és anyával FLAT HEAD	100

 Kapcsolódó
termékek

 L elem Nida UA
profilhoz

 Nida UA
Profilok

 Tokprofil
Nida UAR

Rögzítő klipsz KM CD profilhoz

 Acél gerendák
és oszlopok
burkolata

 Tűzálló
képesség

 Vastagság
1 mm

- ▶ A Nida CD 60 acélszerkezet eleme épületek teherhordó szerkezetének tűzvédelmi rendszerében.
- ▶ Az elem egy olyan retesszel ellátott, mellyel könnyen rögzíthető a fémszerkezethez.
- ▶ Megfelel a Tűzvédelmi előírásoknak.

Termékkód	Termék leírása	Típus	Darabszám a csomagban
4042404	Nida KM Rögzítő klipsz	60 × 27 mm	100

 Kapcsolódó
termékek



Nida CD 60 Profil

 Nida Twarda
lemez

 Info Nida | +36 30 497 1033
+36 30 485 2115
+36 30 786 9388

www.siniat.hu

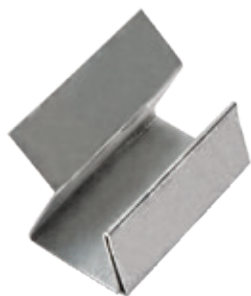
CB klipsz Nida MFCE26 profilokhoz



- ▶ A Nida MFCE26 profilokra készülő acél segédstruktúrákhoz szükséges szerelő elem, az épületek hordozó szerkezetei tűzzáró biztosító rendszereiben történő alkalmazásra.
- ▶ A két elemtípus, a CB 17 és 27, teszi lehetővé a segédstruktúra biztonságos szerelését a biztosítandó elem vastagságának függvényében.
- ▶ A Nida Flam Plus 12,5 és 15 mm elemeken alapuló acélszerkezeti tűzvédő rendszerekhez.
- ▶ Jelentősen lecsökkenti az acélszerkezet beépítési felületét.

Termékkód	Termék leírása	Darabszám a csomagban
4041759	Klipsz CB 17	100
4041760	Klipsz CB 27	100

Kapcsolódó termékek



Nida Flam Plus lemez



Nida MFCE26 Profilok



Hézagoló gipsz Nida Max

Nida MFC rendszer rögzítő klipsz



- ▶ Horganyzott acél klipsz az MFPC44 főprofil és MFCC50 mennyezeti profil összekötéséhez MFC szerkezetű mennyezetekben, tűzállóság követelmény nélkül.

Termékkód	Termék leírása	Darabszám a csomagban	Darabszám a csomagban
4041901	MFC rögzítő klipsz	1	100

Kapcsolódó termékek



Nida MFCC50 Profilok



Nida MFPC44 Profilok

Hogyan választhatók a megfelelő tartozékok?

ISMERJE MEG A TÉNYEKET

Siniat Nida csatornán



Fedezze fel a Siniat Hungary csatornánkat, ahol a lemezek felhelyezéséről láthat filmeket.

Siniat Tartozékok

– professzionális rendszer megoldások



nida Hidro

Nedves és vizes környezetben használható tartozékok

Referencia: Termy Maltańskie, Poznań



Info Nida | +36 30 497 1033
+36 30 485 2115
+36 30 786 9388



www.siniat.hu

Rögzítő elem Nida ES 60 Hidro C3 ¹⁾



- ▶ Főrögzítő elem Nida CD 60 Hidro C3 fémszerkezetek faszerkezetekhez való rögzítéséhez, pl. fagerendákhoz, masszív födémekhez és falakhoz. Fali és mennyezeti burkolatok illetve tetőterek beépítéséhez használt elem.
- ▶ A cinkfelület nagyobb rétege lehetővé teszi az elemek C3 korróziós környezetekben való felszerelését.
- ▶ Megfelel a Tűzvédelmi előírásoknak.

Termékkód	Termék leírása	Darabszám a csomagban
4042544	Nida ES 60/75 Hidro C3 Rögzítő eleme	100
4042542	Nida ES 60/125 Hidro C3 Rögzítő eleme	100
4042545	Nida ES 60/75 lapos Hidro C3 rögzítő eleme	100
4042543	Nida ES 60/125 lapos Hidro C3 rögzítő eleme	100

Kapcsolódó termékek



Nida CD 60 C3 Profil



FLAT HEAD Hidro C3 csavarok



Rögzítő elemek

Nóniusz felső függesztő Nida WGN Uni Hidro C3 ¹⁾



- ▶ A felfüggesztés felső eleme, mely az összes Siniat megoldás közül lehetővé teszi a felfüggesztés lehető legnagyobb magasságát. A mennyezethez rögzítve biztos és stabil felfüggesztést biztosít az egész álmennyezetnek. A nóniusz szélessége 16 mm így együtt használható a nóniusz hosszabbítóval (14 mm).
- ▶ A nóniusz hosszabbító a Nida WON 60 Hidro C3 gyorsfüggesztővel kapcsolható, így a mennyezet magassága állítható. A nóniuszos felfüggesztésű elemek minden kapcsolását a Nida PWN Hidro C3 nóniusz akasztókkal lehet elvégezni, kettővel minden egyes rögzítési pontnál. Az így elkészített felfüggesztés erős és tartós kapcsolatot biztosít a mennyezet és álmennyezet között.
- ▶ A cinkfelület nagyobb rétege lehetővé teszi az elemek C3 korróziós környezetekben való felszerelését.
- ▶ Megfelel a Tűzvédelmi előírásoknak.

Termékkód	Termék leírása	Darabszám a csomagban
4042569	Nida WGN Uni Hidro C3 Függesztő	40

Kapcsolódó termékek



Nida PN Hidro C3 Nóniusz Hosszabbító



Nóniusz függesztő tűskéje Siniat FAST-PIN®



Rögzítő elemek



Fedezze fel a Siniat Hungary csatornánkat, ahol a lemezek felhelyezéséről láthat filmeket.

Siniat Tartozékok

– professzionális rendszer megoldások

Nóniusz felső függesztő Nida WGN 20 Hidro C3 ¹⁾



Horganyzás
Z275



Nedvesség
ellánálló
képesség



Vastagság
1 mm



- ▶ A nóniuszos felfüggesztés felső eleme. A mennyezethez rögzítve biztos és stabil felfüggesztést biztosít az egész álmennyezetnek.
- ▶ A nóniusz hosszában történő állítási lehetőségének köszönhetően a függesztő segítségével a rendszer 160 mm-től 280mm-ig állítható. A nóniuszos készlet elengedhetetlen eleme a Nida WON 60 gyorsfüggesztő, amely a segítségével a felső akasztó a Nida PWN Hidro C3 nóniuszos akasztó két sasszögével rögzíthető. Az így elkészített felfüggesztés erős és tartós kapcsolatot biztosít a mennyezet és az álmennyezet között.
- ▶ A cinkfelület nagyobb rétege lehetővé teszi az elemek C3 korróziós környezetekben való felszerelését.
- ▶ Megfelel a Tűzvédelmi előírásoknak.

Termékkód	Termék leírása	Típus	Darabszám a csomagban
4042566	Nida WGN 20 Hidro C3 függesztő	20 cm	40

Kapcsolódó
termékek



Nóniusz gyorsfüggesztő
Nida WON 60 Hidro C3



Nóniusz
függesztő tuskéje
Siniat FAST-PIN®



Rögzítő
elemek

Nóniusz felső függesztő Nida WGN 30 Hidro C3 ¹⁾



Horganyzás
Z275



Nedvesség
ellánálló
képesség



Vastagság
1 mm



- ▶ A nóniuszos felfüggesztés felső eleme. A mennyezethez rögzítve biztos és stabil felfüggesztést biztosít az egész mennyezetnek.
- ▶ A nóniusz hosszában történő állítási lehetőségének köszönhetően a függesztő segítségével a rendszer 260 mm-től 380 mm-ig állítható. A nóniusz készlet elengedhetetlen eleme a Nida WON 60 gyorsfüggesztő, aminek a segítségével a felső akasztó a Nida PWN Hidro C3 nóniuszos akasztó két sasszögével rögzíthető. Az így elkészített felfüggesztés erős és tartós kapcsolatot biztosít a mennyezet és az álmennyezet között.
- ▶ A cinkfelület nagyobb rétege lehetővé teszi az elemek C3 korróziós környezetekben való felszerelését.
- ▶ Megfelel a Tűzvédelmi előírásoknak.

Termékkód	Termék leírása	Típus	Darabszám a csomagban
4042568	Nida WGN 30 Hidro C3 függesztő	30 cm	40

Kapcsolódó
termékek



Nida WON 60 Hidro C3
nóniusz alsó függesztő



Nóniusz
függesztő tuskéje
Siniat FAST-PIN®



Rögzítő
elemek



Info Nida | +36 30 497 1033
+36 30 485 2115
+36 30 786 9388



www.siniat.hu

Nóniusz gyorsfüggesztő Nida WON 60 Hidro C3 ¹⁾



- ▶ Megerősített nóniuszos gyors függesztő a Nida CD 60 Hidro C3 acélprofilokból épített mennyezetekhez.
- ▶ Acél elemből és nóniuszos elemből készült (szerelő aljzat CD 60 profilokhoz) a felső függesztőhöz kapcsolva.
- ▶ A cinkfelület nagyobb rétege lehetővé teszi az elemek C3 korróziós környezetben való felszerelését.
- ▶ Megfelel a Tűzvédelmi előírásoknak.



Termékkód	Termék leírása	Darabszám a csomagban
4062976	Nida WON 60 Hidro C3 függesztő	100

Kapcsolódó termékek



Nida WGN 20 Hidro C3 nóniuszos felső függesztő



Nóniusz függesztő tuskéje Siniat FAST-PIN®



Nida CD 60 Hidro C3 Profil

Nóniusz hosszabbító Nida PN Hidro C3 ¹⁾



- ▶ Lehetővé teszi a felfüggesztés magasságának jelentős állítását a nóniuszos felfüggesztésű álmennyezeteknél. Kompatibilis a nóniusz felső függesztésével illetve a nóniuszos gyorsfüggesztő függesztővel.
- ▶ A hosszabbító sztenderd hosszúsága 3 m, de egy további LPN Hidro C3 hosszabbítóval kapcsolható. Ez a megoldás lehetővé teszi a felfüggesztés magasságának teljes állítását a nóniusz mentén. Az összes kapcsolás a Nida PWN Hidro C3 nóniusz függesztő sasszegek segítségével végezhető el, kettővel minden egyes rögzítési pontonként.
- ▶ A cinkfelület nagyobb rétege lehetővé teszi az elemek C3 korróziós környezetben való felszerelését.
- ▶ Megfelel a Tűzvédelmi előírásoknak.



Termékkód	Termék leírása	Darabszám a csomagban
4042559	Nida PN Hidro C3 Nóniusz Hosszabbító	20

Kapcsolódó termékek



Nida WGN Uni Hidro C3 nóniuszos felső függesztő



Nida WON 60 Hidro C3 nóniusz alsó függesztő



Nida LPN Hidro C3 nóniusz hosszabbító kapcsoló



Fedezze fel a Siniat Hungary csatornánkat, ahol a lemezek felhelyezéséről láthat filmeket.

Siniat Tartozékok
– professzionális rendszer megoldások

Összekötő nóniusz hosszabbítóhoz Nida LPN, 16/90 mm Hidro C3 ¹⁾



Horganyzás
Z275



Nedvesség
ellenálló
képesség



Vastagság
1 mm



- ▶ Lehetővé teszi két hosszabbító csatlakoztatását a Nida PN Hidro C3 nóniuszhoz. A rögzítés a nóniusz függesztő 4 sasszögével végezhető el (kettővel minden egyes rögzítési pontnál).
- ▶ Álmennyezeteknél alkalmazható, ahol nóniusz alapú, univerzális felfüggesztési rendszer kerül beépítésre. A hosszabbító szélessége 16 mm, hosszúsága 90 mm.
- ▶ A cinkfelület nagyobb rétege lehetővé teszi az elemek C3 korróziós környezetekben való felszerelését.
- ▶ Megfelel a Tűzvédelmi előírásoknak.

Termékkód	Termék leírása	Darabszám a csomagban
4063008	Nida LPN Hidro C3 nóniusz hosszabbító kapcsoló	20
4043165	Nida LPN Hidro C3 nóniusz hosszabbító kapcsoló	100

Kapcsolódó
termékek



Nida PN Hidro C3
Nóniusz Hosszabbító



Nida WGN Uni
Hidro C3 nóniuszos
felső függesztő



Nida WON 60 Hidro C3
nóniusz alsó függesztő

Nóniusz függesztő tuskéje Siniat FAST-PIN®



Nedvesség
ellenálló
képesség



Tűzálló
képesség



Grubość 2,5 mm



- ▶ Egyedülálló túske fix, függesztett, nóniusz típusú összekötések kivitelezéséhez (valamennyi függesztővel kompatibilis).
- ▶ A termék eleget tesz a C1-C2 és C3 korrózióállósági kategóriák követelményeinek.
- ▶ Kielégíti a tűzvédelmi követelményeket.
- ▶ 50%-kal redukálja a nóniuszos rendszer beszerelésének idejét.
- ▶ Többrétegű korrózióvédelmi rendszer – a speciális szín alkalmazásának köszönhetően könnyen azonosítható a termék eredetisége.

Termékkód	Termék leírása	Darabszám a csomagban
4066502	Nóniusz függesztő túske Siniat FAST-PIN®	100

Kapcsolódó
termékek



Alsó nóniuszos
függesztő,
erősített



Alsó nóniuszos
függesztő
Nida WON 60



Felső nóniusz
függesztő
Nida WGN Uni



Info Nida | +36 30 497 1033
+36 30 485 2115
+36 30 786 9388



www.siniat.hu

CD 60 profil toldó Nida LW 60 Hidro C3 ¹⁾



Horganyzás
Z275



Nedvesség
ellenálló
képesség



Vastagság
1 mm



- ▶ Két Nida CD 60 Hidro C3 profilt összekötő elem. Álmennyezeti és tetőtérburkolati rendszerekben használható. Abban az esetben, ha a szerkezet a profilnál hosszabb, a hosszabbított összekötő biztonságosan összekapcsolja a két profilt, garantálva a szerkezet biztonságát. Az összekötő felénél található egy mélyedés, mely megakadályozza a Nida CD 60 Hidro C3 profilban való összekötő helytelen elhelyezését. Ajánlott a profilok mechanikus rögzítését Nida fémrögzítővel elvégezni.
- ▶ A cinkfelület nagyobb rétege lehetővé teszi az elemek C3 korróziós környezetben való felszerelését.
- ▶ Megfelel a Tűzvédelmi előírásoknak.

Termékkód	Termék leírása	Darabszám a csomagban
4042555	Nida LW 60 Hidro C3 hosszanti összekötő	100

Kapcsolódó
termékek



Nida Profil CD 60
Hidro C3



FLAT HEAD
Hidro C3 csavarok

Kereszt összekötő Nida LK 60 Hidro C3 ¹⁾



Horganyzás
Z275



Nedvesség
ellenálló
képesség



Vastagság
1 mm



- ▶ Két merőleges elrendezésű Nida CD 60 Hidro C3 profilt összekötő elem (fő és teherhordó) duplasoros rendszerekben, keresztes mennyzetekenél és tetőtérben használt szerkezeteknél. Ajánlott a mennyezet alatt közvetlen felszerelni, így nem igényel színtezést illetve alkalmazható „a mennyezet a mennyezet” alatti rendszerben.
- ▶ A cinkfelület nagyobb rétege lehetővé teszi az elemek C3 korróziós környezetben való felszerelését.
- ▶ Megfelel a Tűzvédelmi előírásoknak.

Termékkód	Termék leírása	Darabszám a csomagban
4042548	Nida LK 60 Hidro C3 hosszanti összekötő	100

Kapcsolódó
termékek



Nida Profil CD 60
Hidro C3



Fedezze fel a **Siniat Hungary** csatornánkat, ahol a lemezek felhelyezéséről láthat filmeket.

Siniat Tartozékok

– professzionális rendszer megoldások

Egyoldali kereszt összekötő Nida LPJ 60 Hidro C3 ¹⁾



Horganyzás
Z275



Nedvesség
ellánálló
képesség



Vastagság
1 mm



- Merőleges elrendezésű Nida CD 60 Hidro C3 profilokat összekötő elem (fő és teherhordó) egysoros rendszerekben, keresztirányú mennyezeteknél és tetőtereken használt szerkezeteknél.
- Ezzel a megoldással csökkenthető a megépített szerkezet magassága. Az összekötő rendelkezik egy olyan nyílással, melynek köszönhetően összecsavarható a Nida CD 60 Hidro C3 főprofilal, így nagyobb stabilitást nyerünk.
- A cinkfelület nagyobb rétege lehetővé teszi az elemek C3 korróziós környezetben való felszerelését.
- Megfelel a Tűzvédelmi előírásoknak.

Termékkód	Termék leírása	Darabszám a csomagban
4042552	Nida LPJ 60 Hidro C3 egyoldali kereszt összekötő	100

Kapcsolódó
termékek



Nida Profil CD 60
Hidro C3

Dupla kereszt összekötő Nida LPP 60 Hidro C3 ¹⁾



Horganyzás
Z275



Nedvesség
ellánálló
képesség



Vastagság
1 mm



- Merőleges elrendezésű Nida CD 60 Hidro C3 profilokat összekötő elem (fő és két teherhordó) egysoros rendszerekben, keresztirányú mennyezeteknél. Ezzel a megoldással redukálható a megépített szerkezet magassága. Az elem rögzítő nyílásokat tartalmaz, így az egész rendszer fémrögzítővel összecsavarható, ezáltal nagyobb a stabilitás és a biztonság használat közben.
- A cinkfelület nagyobb rétege lehetővé teszi az elemek C3 korróziós környezetben való felszerelését.
- Megfelel a Tűzvédelmi előírásoknak.

Termékkód	Termék leírása	Darabszám a csomagban
4042553	Nida LPP 60 Hidro C3 kétoldali kereszt összekötő	24

Kapcsolódó
termékek



Nida Profil CD 60
Hidro C3



FLAT HEAD
Hidro C3 csavarok



Info Nida | +36 30 497 1033
+36 30 485 2115
+36 30 786 9388



www.siniat.hu

Nida L elem UA Hidro C3 profilhoz ¹⁾



- ▶ A Nida UA Hidro C3 tokprofilokhoz használt rögzítő elem. A tokprofilhoz kettő darab Nida M8 csavarral rögzíthető.
- ▶ A cinkfelület nagyobb rétege lehetővé teszi az elemek C3 korróziós környezetekben való felszerelését.
- ▶ Megfelel a Tűzvédelmi előírásoknak.

Termékkód	Termék leírása	Darabszám a csomagban
4044093	Nida L elem UA 50 Hidro C3 profilhoz	48
4044306	Nida L elem UA 75 Hidro C3 profilhoz	48
4044308	Nida L elem UA 100 Hidro C3 profilhoz	48

Kapcsolódó termékek



Nida M8 csavar
FLAT HEAD



Nida UA Hidro C3
Profil

Referencia: Műszaki Egyetem, Rzeszow



Rögzítő elem Nida ES 60 Hidro C5 ¹⁾

Kétoldalú
festésHorganyzás
Z275Beltéri
alkalmazásraVízálló
képességVastagság
1 mm

- ▶ Főrögzítő elem Nida CD 60 Hidro C5 fémszerkezetek faszerkezetekhez való rögzítéséhez, pl. fagerendákhoz, masszív födémekhez és falakhoz. Fali és mennyezeti burkolatok illetve tetőtérbeépítéséhez használt elem.
- ▶ A cinkfelület illetve a bevonat nagyobb rétege lehetővé teszi az elemek C5 korróziós környezetekben való felszerelését. Lehetővé teszi a g-k lemezek eltolását a mennyezet vagy a fal felületétől.
- ▶ Megfelel a Tűzvédelmi előírásoknak.

Termékkód	Termék leírása	Darabszám a csomagban
4044317	Nida ES 60/60 lapos Hidro C5 rögzítő eleme	100
4043617	Nida ES 60/125 lapos Hidro C5 rögzítő eleme	50

Kapcsolódó
termékekNida CD 60
Hidro C5 ProfilFLAT HEAD
Hidro C5 csavarokRögzítő
elemek

Nóniusz felső függesztő Nida WGN 20 Hidro C5 ¹⁾

Kétoldalú
festésHorganyzás
Z275Lehetséges
alkalmazások
kinti használatraVízálló
képességVastagság
1 mm

- ▶ A nóniusz szélessége 12 mm, ami lehetővé teszi az alkatrész nóniusz hosszabbítóval (12 mm) történő használatát. A két elemet egy 15,4 mm széles Nida LPN Hidro C5 nóniusz hosszabbító csatlakozóval kell összekötni. Ez a megoldás lehetővé teszi, hogy az álmennyezet magassága teljes mértékben állítható legyen. Ha nincs szükség a felfüggesztés meghosszabbítására, a WGN 20 Hidro C5 egy 15,5 mm széles Hidro C5 megerősített alsó függesztővel kombinálható, így a mennyezetre szerelhető függesztőket kapunk. Valamennyi elem csatlakoztatása Nida PWN Hidro C5 nóniusz függesztő sasszegekkel történik, minden rögzítőelemhez két darabot használva. Az így kialakított függesztőkészlet erős és tartós kapcsolatot biztosít a mennyezet és a Siniat termékek széles választékából származó álmennyezet között.
- ▶ A cinkfelület illetve a bevonat nagyobb rétege lehetővé teszi az elemek C5 korróziós környezetekben való felszerelését. Eleget tesz a tűzvédelmi elvárásoknak.
- ▶ A Siniat termékcsaládot alkotó hevederek közül a nóniusz felső függesztő teszi lehetővé a legnagyobb felfüggesztési magasságot. A plafonhoz rögzítve biztonságos és szilárd hevedert képez a teljes mennyezet számára.

Termékkód	Termék leírása	Típus	Darabszám a csomagban
4042567	Nida WGN 20 Hidro C5 függesztő	20 cm	50

Kapcsolódó
termékekHidro C5 nóniusz alsó
függesztőNida PWN Hidro C5
Nóniusz függesztő
sasszegeRögzítő
elemekInfo Nida | +36 30 497 1033
+36 30 485 2115
+36 30 786 9388

www.siniat.hu

Nóniusz felső függesztő Nida WGN 30 Hidro C5 ¹⁾

Kétoldalú
festésHorganyzás
Z275Lehetséges
alkalmazások
kinti használatraVízálló
képességVastagság
1 mm

- ▶ A nóniuszos felfüggesztés felső eleme. A mennyezethez rögzítve biztos és stabil felfüggesztést biztosít az egész álmennyezetnek.
- ▶ A nóniusz szélessége 12 mm, ami lehetővé teszi az alkatrész nóniusz hosszabbítóval (12 mm) történő használatát. A két elemet egy 15,4 mm széles Nida LPN Hidro C5 nóniusz hosszabbító csatlakozóval kell összekötni. Ez a megoldás lehetővé teszi, hogy az álmennyezet magassága teljes mértékben állítható legyen. Ha nincs szükség a felfüggesztés meghosszabbítására, a WGN 30 Hidro C5 egy 15,5 mm széles Hidro C5 megerősített alsó függesztővel kombinálható, így a mennyezetre szerelhető függesztőket kapunk. Valamennyi elem csatlakoztatása Nida PWN Hidro C5 nóniusz függesztő sasszegekkel történik, minden rögzítőelemhez két darabot használva. Az így kialakított függesztőkészlet erős és tartós kapcsolatot biztosít a mennyezet és a Siniat termékek széles választékából származó álmennyezet között.
- ▶ A cinkfelület illetve a bevonat nagyobb rétege lehetővé teszi az elemek C5 korróziós környezetekben való felszerelését.
- ▶ Megfelel a Tűzvédelmi előírásoknak.

Termékkód	Termék leírása	Típus	Darabszám a csomagban
4044098	Nida WGN 30 Hidro C5 függesztő	30 cm	50

Kapcsolódó
termékekHidro C5 nóniusz alsó
függesztőNida PWN Hidro C5
Nóniusz függesztő
sasszegeRögzítő
elemek

Alsó nóniuszos függesztő erősített Hidro C5 ¹⁾

Kétoldalú
festésHorganyzás
Z275Beltéri
alkalmazásraVízálló
képességVastagság
1 mm

- ▶ Nóniusz alsó erősített függesztő Nida C 60 Hidro C5 acélprofilokból.
- ▶ Acélelemből (szerelési aljzat a CD60 profilokhoz) és a felső függesztővel összekötő nóniusz elemből áll. A függesztő különleges felépítése lehetővé teszi a felfüggesztés CD60 teherhordó profillal való összekötését, ennek révén a mennyezeti rendszer jobb teherbírását érzük el.
- ▶ A horganyzás nagyobb vastagsága és a festékbevonat lehetővé teszik a szerelés C5 korróziós kategóriájú környezetekben.
- ▶ Eleget tesz a tűzvédelmi követelményeknek.

Termékkód	Termék leírása	Darabszám a csomagban
4042571	Alsó nóniuszos függesztő erősített Hidro C5	100

Kapcsolódó
termékekWieszak görny noniusza
Nida WGN Hidro C5Nida PWN Hidro C5
Nóniusz függesztő
sasszegeNida CD 60
Hidro C5 Profil

Fedezze fel a Siniat Hungary csatornánkat, ahol a lemezek felhelyezéséről láthat filmeket.

Siniat Tartozékok

– professzionális rendszer megoldások

Nóniusz hosszabbító Nida PN Hidro C5 ¹⁾

Kétoldalú
festésHorganyzás
Z275Lehetséges
alkalmazások
kinti használatraVízálló
képességVastagság
1 mm

- ▶ Lehetővé teszi a felfüggesztés magasságának jelentős állítását, a nóniuszos függesztésű álmennyezeteknél.
- ▶ A WGN 20 Hidro C5 vagy a WGN 30 Hidro C5 felső nóniusz függesztővel és a Hidro C5 megerősített alsó nóniusz függesztővel alkalmazható. Ez a megoldás lehetővé teszi, hogy a felfüggesztés magassága teljes mértékben állítható legyen a nóniusz mentén. Valamennyi elem csatlakoztatása Nida PWN Hidro C5 nóniusz függesztő sasszegekkel történik, minden rögzítési ponthoz két darabot használva.
- ▶ A cinkfelület illetve a bevonat nagyobb rétege lehetővé teszi az elemek C5 korróziós környezetekben való felszerelését.
- ▶ Megfelel a Tűzvédelmi előírásoknak.

Termékkód	Termék leírása	Darabszám a csomagban
4042560	Nida PN Hidro C5 Nóniusz Hosszabbító	25

Kapcsolódó
termékekNida WGN
Hidro C5 Nóniusz
felső függesztőHidro C5 Nóniusz alsó
függesztőNida LPN
Hidro C5 Nóniusz
hosszabbító
kapcsoló

Nóniusz hosszabbító összekötő elem Nida LPN, 16/90 mm Hidro C5 ¹⁾

Kétoldalú
festésHorganyzás
Z275Beltéri
alkalmazásraVízálló
képességVastagság
1 mm

- ▶ Lehetővé teszi két hosszabbító csatlakoztatását a Nida PN Hidro C5 Nóniuszhoz. Az összekapcsolás a Nóniusz függesztő 4 sasszögével végezhető el (kettővel minden rögzítési pontnál).
- ▶ Álmennyezeteknél alkalmazható, ahol Nóniusz alapú, univerzális felfüggesztési rendszer található. A hosszabbító szélessége 16 mm, hosszúsága 90 mm.
- ▶ A cinkfelület illetve a bevonat nagyobb rétege lehetővé teszi az elemek C5 korróziós környezetekben való felszerelését.
- ▶ Megfelel a Tűzvédelmi előírásoknak.

Termékkód	Termék leírása	Darabszám a csomagban
4044311	Nida LPN Hidro C5 Nóniusz hosszabbító kapcsoló	100

Kapcsolódó
termékekNida PN Hidro C5
Nóniusz HosszabbítóNóniusz felső függesztő
Nida WGN Hidro C5vInfo Nida | +36 30 497 1033
+36 30 485 2115
+36 30 786 9388



www.siniat.hu

Nóniusz függesztő sasszeg Nida PWN Hidro C5 ¹⁾

Kétoldalú
festésHorganyzás
Z275Lehetséges
alkalmazások
kinti használatraVízálló
képesség

- ▶ Minden nóniuszos felfüggesztésnél alkalmazott elem. A nóniuszos elemek között biztonságos kapcsolatot biztosít.
- ▶ Az egyedi külső megakadályozza a sasszeg kiugrását a munkálatok közben. A megfelelő teherhordó képesség biztosításához, minden egyes kapcsolathoz kettő sasszeget kell alkalmazni.
- ▶ A cinkfelület illetve a bevonat nagyobb rétege lehetővé teszi az elemek C5 korróziós környezetekben való felszerelését.
- ▶ Megfelel a Tűzvédelmi előírásoknak.

Termékkód	Termék leírása	Darabszám a csomagban
4042563	Nida PWN Hidro C5 Nóniusz függesztő sasszege	100

Kapcsolódó termékek	 Nóniusz felső függesztő Nida WGN Hidro C5	 Hidro C5 nóniusz alsó függesztő	 Nida PN Hidro C5 Nóniusz Hosszabbító
---------------------	--	--	---

Hossz toldó elem Nida LW 60 Hidro C5 ¹⁾

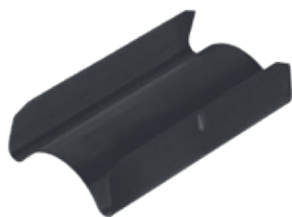
Kétoldalú
festésHorganyzás
Z275Lehetséges
alkalmazások
kinti használatraVízálló
képesség

- ▶ Két Nida CD 60 Hidro C5 profilt összekötő elem.
- ▶ Álmennyezetek és tetőterek burkolati rendszereiben használható. Abban az esetben, ha a szerkezet a profinnál hosszabb, a hosszabbítót összekötő biztonságosan összekapcsolja a két profilt, garantálva a szerkezet biztonságát. Az összekötő felénél található egy mélyedés, mely megakadályozza a Nida CD 60 Hidro C5 profilban való összekötő helytelen elhelyezését. Ajánlott a profilok mechanikus rögzítését Nida fémrögzítőikkel elvégezni.
- ▶ A cinkfelület illetve a bevonat nagyobb rétege lehetővé teszi az elemek C5 korróziós környezetekben való felszerelését.
- ▶ Megfelel a Tűzvédelmi előírásoknak.

Termékkód	Termék leírása	Darabszám a csomagban
4042556	Nida LW 60 Hidro C5 hosszanti összekötő	100

Kapcsolódó termékek	 Nida CD 60 Hidro C5 Profil	 FLAT HEAD Hidro C5 csavarok
---------------------	---	--



Fedezze fel a **Siniat Hungary** csatornánkat, ahol a lemezek felhelyezéséről láthat filmeket.

Siniat Tartozékok

– professzionális rendszer megoldások

Kereszt összekötő Nida LK 60 Hidro C5

Kétoldalú
festésHorganyzás
Z275Beltéri
alkalmazásraVízálló
képességVastagság
1 mm

- ▶ Két merőleges elrendezésű Nida CD 60 Hidro C5 profilt összekötő elem (fő és teherhordó) kétszintes rendszerekben, duplasoros mennyezeteknél és tetőtéri szerkezeteknél. Ajánlott a mennyezet alatt közvetlen felszerelni, így nem igényel színtezést vagy alkalmazható „a mennyezet a mennyezet” alatti rendszerben.
- ▶ A cinkfelület illetve a bevonat nagyobb rétege lehetővé teszi az elemek C5 korróziós környezetekben való felszerelését.
- ▶ Megfelel a Tűzvédelmi előírásoknak.

Termékkód	Termék leírása	Darabszám a csomagban
4042549	Nida LK 60 Hidro C5 hosszanti összekötő	100

Kapcsolódó
termékekNida CD 60
Hidro C5 Profil

Egyoldali kereszt összekötő Nida LPJ 60 Hidro C5 ¹⁾

Kétoldalú
festésHorganyzás
Z275Beltéri
alkalmazásraVízálló
képességVastagság
1 mm

- ▶ Merőleges elrendezésű Nida CD 60 Hidro C5 profilokat összekötő elem (fő és teherhordó) egyszintes rendszerekben, duplasoros mennyezeteknél és tetőtéri szerkezeteknél. Ezzel a megoldással redukálható a megépített szerkezet magassága.
- ▶ Az összekötő rendelkezik egy olyan nyílással, melynek köszönhetően összecsavarható a Nida CD 60 Hidro C5 főprofilal, nagyobb stabilitást biztosítva.
- ▶ A cinkfelület illetve a bevonat nagyobb rétege lehetővé teszi az elemek C5 korróziós környezetekben való felszerelését.
- ▶ Megfelel a Tűzvédelmi előírásoknak.

Termékkód	Termék leírása	Darabszám a csomagban
4044312	Nida LPJ 60 Hidro C5 egyoldali kereszt összekötő	100

Kapcsolódó
termékekNida CD 60
Hidro C5 Profil

Info Nida | +36 30 497 1033
+36 30 485 2115
+36 30 786 9388



www.siniat.hu

Dupla kereszt összekötő Nida LPP 60 Hidro C5¹⁾



- ▶ Merőleges elrendezésű Nida CD 60 Hidro C5 profilokat összekötő elem (fő és két teherhordó) egyszintes rendszerekben, duplasoros mennyezeteknél. Ezzel a megoldással csökkenthető a megépített szerkezet magassága.
- ▶ Az elem rögzítő nyílásokat tartalmaz, így az egész rendszer fémrögzítővel összezsavarható, ezáltal nagyobb a stabilitás és a biztonság használat közben.
- ▶ A cinkfelület illetve a bevonat nagyobb rétege lehetővé teszi az elemek C5 korróziós környezetekben való felszerelését.
- ▶ Megfelel a Tűzvédelmi előírásoknak.

Termékkód	Termék leírása	Darabszám a csomagban
4044313	Nida LPP 60 Hidro C5 kétoldali kereszt összekötő	50

Kapcsolódó termékek



Nida CD 60
Hidro C5 Profil



FLAT HEAD
Hidro C5 csavarok

Nida L elem UA Hidro C5 profilhoz¹⁾



- ▶ A Nida UA Hidro C5 tokprofilokhoz használt rögzítő elem.
- ▶ Az elem a tokprofilhoz kettő darab Nida M8 csavarral rögzíthető.
- ▶ A cinkfelület illetve a bevonat nagyobb rétege lehetővé teszi az elemek C5 korróziós környezetekben való felszerelését.
- ▶ Megfelel a Tűzvédelmi előírásoknak.

Termékkód	Termék leírása	Darabszám a csomagban
4044310	Nida L elem UA 50 Hidro C5 profilhoz	10
4044307	Nida L elem UA 75/100 Hidro C5 profilhoz	10

Kapcsolódó termékek



Nida M8 csavar
FLAT HEAD



Nida UA Hidro C5
Profil



Fedezze fel a **Siniat Hungary** csatornánkat, ahol a lemezek felhelyezéséről láthat filmeket.

Siniat Tartozékok

– professzionális rendszer megoldások

Nida Lemezcsavarok



- ▶ Speciális, foszfatált csavarok gipszkarton lemezek Nida fém teherhordó szerkezetekre történő rögzítéséhez.
- ▶ Megfelel a Tűzvédelmi előírásoknak.

Termékkód	Termék leírása	Csomagok száma a kartonban	Darabszám a csomagban
4042495	Nida Csavarok 3,5 × 25 mm	12	1000
4042496	Nida Csavarok 3,5 × 35 mm	12	1000
4042497	Nida Csavarok 3,5 × 45 mm	12	500
4042498	Nida Csavarok 3,5 × 55 mm	12	500
4042499	Nida Csavarok 4,2 × 70 mm	12	250

Kapcsolódó termékek



Nida g-k lemez



Nida Profilok

Szalagos Nida csavarok



- ▶ Speciális, foszfatált szalagos csavarok gipszkarton lemezek Nida fém teherhordó szerkezetekre történő rögzítéséhez.
- ▶ Megfelel a Tűzvédelmi előírásoknak.
- ▶ Lehetővé teszik a gyorsabb és hatékonyabb munkát a rendszer kiépítésének költségeit csökkentve.

Termékkód	Termék leírása	Darabszám a csomagban
4055366	Nida Szalagos Csavarok 3,5 × 25 mm	1000
4055365	Nida Szalagos Csavarok 3,5 × 35 mm	1000

Kapcsolódó termékek



Nida g-k lemez



Nida Profilok



Info Nida | +36 30 497 1033
+36 30 485 2115
+36 30 786 9388



www.siniat.hu

2 mm Nida csavarok



PH2



Önfűrő Nida csavar acél szerkezetekhez.

Termékkód	Termék leírása	Csomagok száma a kartonban	Darabszám a csomagban
4042501	2 mm 3,5 × 25 mm csavar acélhoz	12	1000
4042502	2 mm Nida 3,5 × 35 mm csavar acélhoz	12	1000

Kapcsolódó termékek



Nida Profilok



Nida Kiegészítők



Nida UA Profilok

Referencia: Társalgó, Opacz-Kolonia



Nida famenetes csavarok



Speciális, foszfatált csavarok Nida gipszkarton lapok és Nida acélszerkezetek fa teherhordó szerkezetéhez történő rögzítéséhez.

Termékkód	Termék leírása	Csomagok száma a kartonban	Darabszám a csomagban
4042503	Nida faelem csavarok 3,5 × 25 mm	12	1000
4042504	Nida faelem csavarok 3,5 × 35 mm	12	1000
4042505	Nida faelem csavarok 3,5 × 45 mm	12	500
4042506	Nida faelem csavarok 3,5 × 55 mm	12	500
4042507	Nida faelem csavarok 4,2 × 70 mm	12	250

Kapcsolódó termékek



Nida Kiegészítők



Nida g-k lemez

Cementex facsavarok



A Cementex cementlemez fa teherhordó szerkezetéhez való rögzítését lehetővé tevő csavarok.

Termékkód	Termék leírása	Csomagok száma a kartonban	Darabszám a csomagban
4066562	Cementex facsavarok 4,0 × 30 mm	16	500

Kapcsolódó termékek



Nida Kiegészítők



Cementex lemez



Info Nida | +36 30 497 1033
+36 30 485 2115
+36 30 786 9388



www.siniat.hu

Nida karton - karton csavarok



► Speciális csavarok gipszkarton lapok egymáshoz rögzítéséhez az acélprofilhoz való rögzítés nélkül.

Termékkód	Termék leírása	Csavar méretek [mm]	Darabszám a csomagban
4042508	Nida lemez-lemez csavarok	5,0 × 35	500

Kapcsolódó termékek



Nida g-k lemez

Cementex csavarok



Nedvesség ellenálló képesség



PH2



► Cementex lemezcsavarok - speciális csavarok cementlapok rögzítéséhez Hydropanel és Cementex acél tartószerkezeteken. C4 korróziós osztály.

Termékkód	Termék leírása	Típus	Darabszám a csomagban
4080653	Cementex csavarok 3,9 × 35	3,9 × 35	500
4080655	Cementex csavarok 3,9 × 45	3,9 × 45	500
4053604	2 mm Hydropanel csavarok acélhoz 4,2 × 30	4,2 × 30	200
4053605	2 mm Hydropanel csavarok acélhoz 4,2 × 40	4,2 × 40	200

Kapcsolódó termékek



Cementex lemez



Nida Hidro C3/C5 Profilok



HIGH QUALITY

FLAT HEAD®

Special technology by



siniat

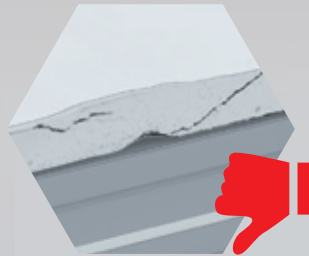

Domború fejű,
fűrőhegyes csavarokon
alapuló megoldás

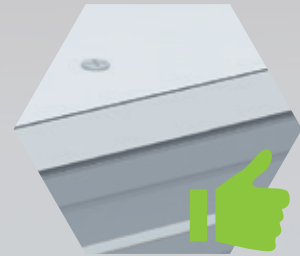

FLAT HEAD®
típusú csavarokon
alapuló megoldás

További információkért keresse fel a www.siniat.hu weboldalt, vagy tekintse meg a filmet YouTube-on.

FLAT HEAD

Egyszerű módja a gipszkarton beépítésnek



Info Nida | +36 30 497 1033
+36 30 485 2115
+36 30 786 9388



www.siniat.hu

Önfúró 4,2 x 13 mm lemezcsavar 2 mm FLAT HEAD

SZABADALOM!



- ▶ Térbeli acélszerkezetek építésére szolgál szárazépítési rendszerekben. Pótolhatatlan különösen a többszintű tetőtterek beépítésénél.

Termékkód	Termék leírása	Csavar méretek [mm]	Darabszám a csomagban	Darabszám a csomagban
4058881	Önfúró csavar FLAT HEAD 4,2 x 13 mm 2 mm-es fémlemezhez	4,2 x 13	500	12
4066397	Önfúró csavar FLAT HEAD 4,2 x 13 mm 2 mm*-es fémlemezhez	4,2 x 13	100	48

Kapcsolódó termékek



Nida g-k lemez



Nida Profilok

Önfúró 4,2 x 13 mm lemezcsavar 2 mm FLAT HEAD Hidro C4

SZABADALOM!



- ▶ Térbeli acélszerkezetek építésére szolgál szárazépítési rendszerekben. Pótolhatatlan különösen többszintű tetőtterek beépítésénél.
- ▶ C4 korróziós osztályú környezetben való felhasználásra.

Termékkód	Termék leírása	Csavar méretek [mm]	Darabszám a csomagban	Darabszám a csomagban
4070457	Önfúró 4,2 x 13 mm lemezcsavar 2 mm FLAT HEAD Hidro C4	4,2 x 13	100	48

Kapcsolódó termékek



Nida g-k lemez



Nida Hidro C3 Profilok



Fedezze fel a Siniat Hungary csatornánkat, ahol a lemezek felhelyezéséről láthat filmeket.

Siniat Tartozékok

– professzionális rendszer megoldások

SZABADALOM!



Önfúró 4,2 x 13 mm lemezcsavar 2 mm FLAT HEAD Hidro C5



Beltéri alkalmazásra



Vízálló képesség



Vastagság 4,2 mm



PH2



- ▶ Térbeli acélszerkezetek építésére szolgál szárazépítési rendszerekben. Pótolhatatlan különösen többszintű tetőterek beépítésénél.
- ▶ C5 korróziós osztályú környezetben való felhasználásra.

Termékkód	Termék leírása	Csavar méretek [mm]	Darabszám a csomagban	Darabszám a csomagban
4070458	Önfúró 4,2 x 13 mm lemezcsavar 2 mm FLAT HEAD Hidro C5	4,2 x 13	100	48

Kapcsolódó termékek



Nida g-k lemez



Nida Hidro C5 Profilok

Nida Hidro C5 csavarok



Beltéri alkalmazásra



Vízálló képesség



Nedvesség ellenálló képesség



PH2



- ▶ Nida csavarok acélhoz C5 kategóriájú korróziós környezetben való használathoz.
- ▶ Gipszkarton lapok Nida profilokból álló fémszerkezetekhez használt csavarok olyan környezetben, ahol magas a kondenzáció illetve nagy a szennyezettség, pl. gyártó üzemekben. 15 mm - es lemezrendszerek rögzítéséhez.
- ▶ Megfelel a Tűzvédelmi előírásoknak.

Termékkód	Termék leírása	Csavar méretek [mm]	Darabszám a csomagban
4071853	Nida Hidro C5 csavarok	3,5 x 25 mm	500
4071854	Nida Hidro C5 csavarok	3,5 x 41 mm	500

Kapcsolódó termékek



Nida Hidro Lap



Nida Hidro C3/C5 Profilok



Info Nida | +36 30 497 1033
+36 30 485 2115
+36 30 786 9388



www.siniat.hu

Nida Hydro C3 2 mm-es lemezcsavar



- ▶ Önfűrő hegyű csavar, amelyet gipszkarton lemezek acélszerkezetbe történő beépítéséhez terveztek, maximum 2 mm vastagságig.
- ▶ A csavar teljes felületét borító speciális galvanizálás biztosítja a C3-as korróziós kategóriában történő használatot

Termékkód	Termék leírása	Csavar méretek [mm]	Darabszám a csomagban	Csomagszám dobozonként
4087685	Nida Hydro C3 2 mm-es lemezcsavar, 3,5 x 25 mm	3,5 x 25 mm	500	24
4087683	Nida Hydro C3 2 mm-es lemezcsavar, 3,5 x 35 mm	3,5 x 35 mm	500	24
4087682	Nida Hydro C3 2 mm-es lemezcsavar, 3,5 x 55 mm	3,5 x 55 mm	250	12

Kapcsolódó termékek



Nida Hidro lemez



Nida Hidro C3 Profilok

Nida Hydro C5 2 mm-es lemezcsavar



- ▶ Önfűrő hegyű csavar, amelyet gipszkarton lemezek acélszerkezetbe történő beépítéséhez terveztek, maximum 2 mm vastagságig.
- ▶ A csavar teljes felületét borító speciális galvanizálás biztosítja a C5-ös korróziós kategóriában történő használatot.

Termékkód	Termék leírása	Csavar méretek [mm]	Darabszám a csomagban	Csomagszám dobozonként
4087217	Nida Hydro C5 2 mm-es lemezcsavar, 3,5 x 35 mm	3,5 x 35 mm	500	24
4087216	Nida Hydro C5 2 mm-es lemezcsavar, 3,5 x 45 mm	3,5 x 45 mm	500	12
4087215	Nida Hydro C5 2 mm-es lemezcsavar, 3,5 x 55 mm	3,5 x 55 mm	250	12

Kapcsolódó termékek



Nida Hidro lemez



Nida Hidro C5 Profilok

CSAVAROK NAGY SŰRŰSÉGŰ LEMEZEKHEZ

FixDens **NOWOŚĆ**



► Innovatív csavar speciális, nagy sűrűségű lemezek csavarozásához, mint például: Nida Cicha, Nida Twarda, Resistex, Duripanel stb. A csavar egyes szakaszainak egyedi kialakítása lehetővé teszi a gipszkarton burkolatok könnyed és gyors felszerelését a tartó alépítményre. A csavar alkalmas gipszkarton lemezek vékonyfalú acélprofilokhoz, valamint fa alépítményhez történő rögzítésére. A biztonságos korróziógátló bevonat (galvanizálás) révén a csavar C3 korróziós kategóriájú környezetben is használható, ami jelentősen megnöveli biztonságos alkalmazási lehetőségeit.

► A FixDens csavarok fő jellemzői a következők:

- Speciális fejforma furnérozáshoz
- Leguniverzálisabb Philips 2-es (PH2) foglalat
- Egyedi fúróhegy a nagy sűrűségű anyagokon való könnyű átfúráshoz
- A többirányú, megfelelő osztásméretű menet lehetővé teszi az acélprofilokhoz és fa alkatrészekhez való rögzítést.

Termékkód	Termék leírása	Csavar méretek [mm]	Darabszám a csomagban	Csomagszám dobozonként
4087181	FixDens csavar 4,2x25 mm	4,2 × 25 mm	500	24
4087182	FixDens csavar 4,2x42 mm	4,2 × 42 mm	500	10
4087183	FixDens csavar 4,2x60 mm	4,2 × 60 mm	250	10
4088207	FixDens csavar 4,5x80 mm	4,5 × 80 mm	200	10

Kapcsolódó termékek



Nida Twarda gipszrostlap



Duripanel lemez



Nida Profilok





Nida Twarda 2 mm-es lemezcsavar



- Speciális Nida lemezcsavarok Nida Twarda vagy Nida Cicha gipszkarton lemezek 2 mm vastag profilokból készült acélszerkezethez történő rögzítéséhez. A csavar feje alatt fordított menet található, amely biztosítja a csavar erős rögzülését a lemezfelülethez. Megfelel a tűzvédelmi követelményeknek.

Termékkód	Termék leírása	Csavar méretek [mm]	Darabszám a csomagban
4041708	Nida Gipszrostlap csavarok acélhoz 2 mm	3,5 × 50	1000
4041720	Nida Gipszrostlap csavarok acélhoz 2 mm	4,2 × 65	500
4041724	Nida Gipszrostlap csavarok acélhoz 2 mm	4,2 × 75	500

Kapcsolódó termékek



Nida Twarda gipszrostlap



Nida Csendes – Cicha akusztikai Lap



Nida Profilok

Lemezcsavarok Createx (Nida Sonic) 3,5 × 30 mm



- Speciális, galvanizált Nida lemezcsavarok Nida Sonic gipszkarton lemezek acél teherhordó szerkezethez való rögzítéséhez. Speciálisan profilozott, szűkített fejű csavar lehetővé teszi a perforált lemez ideális egy síkba hozását, ami különösen a lemezek széleinek ütközésénél ideális.

Termékkód	Termék leírása	Csavar méretek [mm]	Darabszám a csomagban
4047360	Lemezcsavarok Nida Sonic 3,5 × 30 mm	3,5 × 30	1000

Kapcsolódó termékek



Nida Profilok



Nida Sonic lemez



Hézagoló gipsz Nida Max

Nida dűbelek



- ▶ Szétnyíló, 40 mm hosszúságú Nida dűbelek PVC nyakkal, Nida teherhordó fémprofilok vasbeton falakhoz illetve mennyezetekhez történő rögzítéséhez.

Termékkód	Termék leírása	Csomagok száma a kartonban	Darabszám a csomagban
4042479	Nida dűbelk 6 × 40	12	200
4042480	Nida dűbelk 6 × 60	12	200
4065992	Nida dűbelk 6 × 80	12	100
4042483	Nida dűbelk 8 × 60	12	100
4042484	Nida dűbelk 8 × 80	12	100
4042482	Nida dűbelk 8 × 100	12	100

Kapcsolódó termékek



Nida Profilok

Nida fém dűbel



- ▶ Feszítő dűbel a vasbetonszerkezetekbe történő pontrögzítésekhez.
- ▶ Megfelel a tűzvédelmi követelményeknek.

Termékkód	Termék leírása	Típus	Darabszám a csomagban
4042478	Nida fém dűbel	6 × 40	100

Kapcsolódó termékek



Nóniuszos felső függesztő



Függesztő pálcza Nida



Nida ES 60 Rögzítő eleme



Info Nida | +36 30 497 1033
+36 30 485 2115
+36 30 786 9388



www.siniat.hu

Nida M8 csavar alátéttel és anyával FLAT HEAD ÚJ TERMÉK



- ▶ 8 mm átmérőjű csavar alátéttel és anyával a Nida UA/UAR profilok és L elemek csavarozásához vagy két Nida UA/UAR profil rögzítéséhez.
- ▶ Főleg az válaszfalak elemeihez illetve az innovációs önhordó álmennyezetekhez ajánlott.
- ▶ Megfelel a tűzvédelmi követelményeknek.

Termékkód	Termék leírása	Darabszám a csomagban
4076548	Nida M8 csavar alátéttel és anyával FLAT HEAD	100

Kapcsolódó termékek



L elem Nida UA profilhoz



Nida UA Profilok



Tokprofil Nida UAR

Nida perforált papír szalag



- ▶ A Nida gipszkarton lapok illesztési hézagainak erősítésére szolgál.
- ▶ A Nida papírszalag alkalmazása a hézagológipsz rendszerek együttes alkalmazásával az illesztések legerősebb ellenállóságát garantálja.

Termékkód	Termék leírása	Típus	Darabszám a csomagban
99215	Nida perforált papírszalag	50 mm × 75 mb	10

Kapcsolódó termékek



Nida g-k lemez



Nida Start



Fedezze fel a **Siniat Hungary** csatornánkat, ahol a lemezek felhelyezéséről láthat filmeket.

Siniat Tartozékok
– professzionális rendszer megoldások

Nida üvegszövet szalag



- ▶ Nida gipszkarton lapok illesztési hézagainak erősítésére használ.
- ▶ A megfelelően megválasztott üvegszövet szalag súlya könnyű felhasználást biztosít.
- ▶ A tűzálló üvegszövetnek köszönhetően a szalag alkalmazható tűzálló rendszerekben.

Termékkód	Termék leírása	Típus	Darabszám a csomagban
4042477	Nida Üvegszövet szalag	50 mm × 25 mb	40

Kapcsolódó termékek



Nida g-k lemez



Nida Start



Nida Finish

Nida fémbetétes, élvédő szalag



Ütészálló
képesség



- ▶ Gipszkarton lapok külső és belső különböző szögű éleinek védelméhez.
- ▶ A szalag alapanyaga papír, amihez kettő alumínium csík csatlakozik olyan távolságban, hogy a szalag szabadon formálható legyen.
- ▶ Eleget tesz a tűzvédelmi követelményeknek.

Termékkód	Termék leírása	Típus	Darabszám a csomagban
99228	Nida fémbetétes élvédő szalag	50 mm × 30 mb	10

Kapcsolódó termékek



Nida g-k lemez



Üvegszövet szalag



Nida Start



Info Nida | +36 30 497 1033
+36 30 485 2115
+36 30 786 9388



www.siniat.hu



Referencia: Körzeti társalgó, Nowa Wies



Fedezze fel a **Siniat Hungary** csatornánkat,
ahol a lemezek felhelyezéséről láthat filmeket.

Siniat Tartozékok
– professzionális rendszer megoldások



CONNECT ÉS COMFORT

Hézagok és élek esetén jelentősen magasabb paramétereket garantáló ultramodern kompozitszalagok



Info Nida | +36 30 497 1033
+36 30 485 2115
+36 30 786 9388



www.siniat.hu

Connect szalag

Építőipar
vázásTűzálló
képesség

Esztétika

Nedvesség
ellánálló
képességUtésálló
képesség

- ▶ A Connect szalag ultramodern, kompozit termék, amit az építőiparban, a belsőépítészeti területén alkalmaznak. Hézagoló szalagként használatos a fugákra, gipszkarton technológiájú beépítésekben. A szalag bázisa fehér, rendkívül rugalmas és nagy szakítószilárdságú műanyag, ami a szalag hordozórétege.
- ▶ A speciálisan tervezett perforáció lehetővé teszi a hézagoló massa behatolását. Köszönhetően annak, hogy a szalag felülete nagymértékben nedvzívó, ugyanakkor érdes, jelentősen megnövekszik a tapadása az alapfelülethez, és növekszik a kapcsolat teherbírása. A szalag ideálisan sima felülete miatt kitűnően használható nem egy szintben elhelyezett lemezek összekötéséhez.

Termékkód	Termék leírása	Típus	Darabszám a csomagban
4064815	Connect szalag	50 mm × 25 mb	18
4069177	Connect szalag	50 mm × 12 mb	12

Kapcsolódó
termékekNida g-k
lemez

Nida Start



Nida Finish

Comfort szalag

Építőipar
vázásTűzálló
képesség

Esztétika

Nedvesség
ellánálló
képességUtésálló
képesség

- ▶ A Comfort szalag ultramodern, kompozit termék, amit az építőiparban, a belsőépítészeti területén alkalmaznak. Főként sarkok kivezetéséhez használatos gipszkarton lemezes építési technológiában. A szalag bázisa fehér, rendkívül rugalmas és nagy szakítószilárdságú műanyag, ami a szalag hordozórétege.
- ▶ A speciálisan tervezett perforáció lehetővé teszi a hézagoló massa behatolását. Köszönhetően annak, hogy a szalag felülete nagymértékben nedvzívó, ugyanakkor érdes, jelentősen megnövekszik a tapadása az alapfelülethez, és növekszik a kapcsolat teherbírása. A szalag ideálisan sima felülete miatt kitűnően használható nem egy szintben elhelyezett lemezek összekötéséhez. A szalag teljes hosszában futó horony megkönnyíti a szalag precíz, és egyforma behajtását, aminek köszönhetően használható belső és külső sarok élek befejezéséhez (takarásához és erősítéséhez), ideálisan egyenes vonalat érve el.

Termékkód	Termék leírása	Típus	Darabszám a csomagban
4064855	Comfort szalag	50 mm × 25 mb	18
4069178	Comfort szalag	50 mm × 12 mb	12

Kapcsolódó
termékekNida g-k
lemez

Nida Start

Görgök külső és
belső élekhez

Fedezze fel a **Siniat Hungary** csatornánkat, ahol a lemezek felhelyezéséről láthat filmeket.

Siniat Tartozékok

– professzionális rendszer megoldások

Görgők belső élekhez



- ▶ Kiváló minőségű nemesacélból készült - eredeti USA termék
- ▶ Belső élek kivitelezésekor kiválóan lenyomja a Comfort szalagot
- ▶ Meggyorsítja a sarkok kivitelezését
- ▶ Segtségével könnyebben lehet ideálisan egyenes sarokfelületet kialakítani

Termékkód	Termék leírása	Darabszám a csomagban
4069000	Görgők belső élekhez	1

Kapcsolódó termékek



Nida g-k lemez



Comfort szalag

HR külső, vagy belső görgőkhöz markolat

Görgők külső élekhez



- ▶ Kiváló minőségű nemesacélból készült - eredeti USA termék
- ▶ Külső élek kivitelezésekor kiválóan lenyomja a Comfort szalagot
- ▶ Meggyorsítja a munkát - segít a felesleges massa eltávolításában
- ▶ Segtségével könnyebben lehet ideálisan egyenes sarokfelületet kialakítani

Termékkód	Termék leírása	Darabszám a csomagban
4069001	Görgők külső élekhez	1

Kapcsolódó termékek



Nida g-k lemez



Comfort szalag

HR külső, vagy belső görgőkhöz markolat



Info Nida | +36 30 497 1033
+36 30 485 2115
+36 30 786 9388



www.siniat.hu

HR külső, vagy belső görgőkhöz markolat



▶ A belső és külső görgők stabil, eredeti markolata.

Termékkód	Termék leírása	Darabszám a csomagban
4069296	Hr külső, vagy belső görgőkhöz markolat	1

Kapcsolódó termékek



Nida Profilok



Nida g-k lemez



Comfort szalag

Nida akusztikus szalag



Hangszigetelő képesség



- ▶ Hangszigetelő szalag U profilok és fogadószerkezet kapcsolatához. Alkalmazása hozzájárul a szerkezet akusztikai paramétereinek biztosításához.
- ▶ A szalag a Nida C/U acél profilokhoz illetve a Nida UD 27 profilokhoz alkalmazható a méretre vágást követően.
- ▶ Eleget tesz a tűzvédelmi követelményeknek.

Termékkód	Termék leírása	Típus	Darabszám a csomagban
4043172	Nida 30 Hangszigetelő szalag	30 mm × 3 mm × 30 m	16
4042474	Nida 50 Hangszigetelő szalag	50 mm × 3 mm × 30 m	10
4042475	Nida 70 Hangszigetelő szalag	70 mm × 3 mm × 30 m	10
4042476	Nida 95 Hangszigetelő szalag	95 mm × 3 mm × 30 m	10

Kapcsolódó termékek



Nida Profilok

Siniat szalag csúszó kötésekhez



- ▶ Öntapadó, nagy teherbírású PVC szalag.
- ▶ Gipszkarton lapokon megjelenő karcolások és repedések megelőzésére szolgál, azok falakkal és mennyezettel hagyományos vakolattal befejezett csatlakozásainál.
- ▶ Ennek révén feszültségek ill. a szerkezet kisebb mozgásai esetén sem sérülnek meg a g-k lapok.

Termékkód	Termék leírása	Típus	Darabszám a csomagban
4059996	Siniat szalag csúszó kötésekhez	48 mm × 66 mb	36

Kapcsolódó termékek



Nida Profilok



Nida g-k lemez



Fedezze fel a Siniat Hungary csatornánkat, ahol a lemezek felhelyezéséről láthat filmeket.

Siniat Tartozékok
– professzionális rendszer megoldások

Nida RTG ólmozott szalag (öntapadó)



- ▶ A Nida RTG ólmozott szalag a speciális Nida RTG gipszkarton lapok illesztékeinek biztosítására szolgál.
- ▶ Az ólmozott szalag használata egy szoros membránt eredményez, mely nem ereszt át a röntgensugarakat a speciális falaknál, burkolatoknál és álmennyezeteknél. A szalag ólomrétegének vastagsága 0,5 -től 3,00 mm -ig terjed.
- ▶ Eleget tesz a tűzvédelmi követelményeknek.

Termékkód	Termék leírása	Hosszúság [mm]	Szélesség [mm]	Súly [kg]
4042516	Ólomrétegű szalag 0,5 mm	20 000	50,00	5,70
4042517	Ólomrétegű szalag 1,0 mm	20 000	50,00	11,40
4042518	Ólomrétegű szalag 1,5 mm	10 000	50,00	8,55
4042519	Ólomrétegű szalag 2,0 mm	10 000	50,00	11,40
4044326	Ólomrétegű szalag 2,5 mm	8 000	50,00	11,40
4044327 ¹⁾	Ólomrétegű szalag 3,0 mm	8 000	50,00	13,70

Kapcsolódó termékek



Lap
Nida RTG



Nida Profilok

Cementex Strip üvegszövet szalag



- ▶ A Cementex cementkötésű lapok illesztékeinek biztosítására szolgál.
- ▶ A gyapotszalag megfelelően megválasztott fajlagos tömege lehetővé teszi a könnyű felhordást.
- ▶ A tűzálló üvegszövetnek köszönhetően a szalag alkalmazható tűzbiztos rendszerekben.

Termékkód	Termék leírása	Típus	Darabszám a csomagban
4078596	Nida üvegszövet szalag Cementex Strip	50 mm × 90 mb	1

Kapcsolódó termékek



Cementex lemez



Hidropanel
PM Finisher
glettelőgipsz



Info Nida | +36 30 497 1033
+36 30 485 2115
+36 30 786 9388



www.siniat.hu

Szalag Weather Defence ÚJ TERMÉK

Nedvesség
ellánálló
képesség

Tűzálló
képesség



- Defentex és Weather Defence lemezek hézagtömítéséhez alkalmazható szigetelőszalag.
- A szalag öntapadó, rugalmas, és rendkívül könnyen felhelyezhető.
- A lemezzel együtt biztosítja a szélek szigetelését, ami szükségtelenné teszi a membrán használatát.

Termékkód	Termék leírása	Típus	Darabszám a csomagban
4062716	Szalag Weather Defence	6 cm × 30 mb	1

Kapcsolódó
termékek



Defentex lemez



Weather Defence
lemez

Referencia: Műszaki Egyetem, Rzeszow



Perforált alumínium élvédő



- ▶ Gipszkarton lapok és falí elemek éléinek kellő védelmére szolgál főleg a fizikai sérülések elkerülése végett.
- ▶ Eleget tesz a tűzvédelmi követelményeknek.

Termékkód	Termék leírása	Sztenderd hosszúság [m]	Darabszám a csomagban
4042370	Alumínium élvédő	2,50	200
4042371	Alumínium élvédő	3,00	200

Kapcsolódó termékek



Nida g-k lemez



Üvegszövet szalag



Nida Start

Perforált alumínium feles élvédő



- ▶ 2,5 m-es hosszúságú feles élvédő gipszkarton lapok éléinek védelmére szolgál a fizikai sérülések elkerülése végett.
- ▶ Az élvédőnek köszönhetően rugalmas díszelemet kapunk – rendhagyó falí és álmennyezeti szerkezeteknél (pl. lábzetoknál, alapzetoknál vagy teleszkopós illeszkedések biztosításánál).
- ▶ Eleget tesz a tűzvédelmi követelményeknek.

Termékkód	Termék leírása	Típus	Sztenderd hosszúság [m]	Darabszám a csomagban
4042372	Alumínium feles élvédő	13 x 23 mm	2,50	250

Kapcsolódó termékek



Nida g-k lemez



Üvegszövet szalag



Nida Start



Info Nida | +36 30 497 1033
+36 30 485 2115
+36 30 786 9388



www.siniat.hu

PVC Profil J Típus 12,5 × 3,0



- ▶ Gipszkarton lapok éleinek védelméhez használt lécc.
- ▶ A lécc az élre feltehető anélkül, hogy ragasztani vagy külön gipszelni kellene.
- ▶ Olyan helyeken ajánlott az alkalmazása, ahol a lemezek az épület olyan részeivel érintkeznek, ahol folyamatos építési munkák folynak.

Termékkód	Termék leírása	Sztenderd hosszúság [m]	Darabszám a csomagban
4042353	PVC Profil J Típus J 12,5 mm	2,50	50
4042354	PVC Profil J Típus J 12,5 mm	3,00	50

Kapcsolódó termékek



Nida g-k lemez

Perforált PVC élvédő ívekhez



- ▶ 3,0 m hosszúságú élvédő gipszkarton lapok és fali elemek éleinek védelmére szolgál főleg a fizikai sérülések elkerülése végett.
- ▶ Elengedhetetlen külső élek díszítésénél az olyan rendhagyó szerkezeteknél, mint az íves falak vagy ívelt álmennyezetek.

Termékkód	Termék leírása	Típus	Sztenderd hosszúság [m]	Darabszám a csomagban
4063407	PCV élvédő	32 × 32 mm	3,00	50

Kapcsolódó termékek



Nida g-k lemez



Nida Start



Fedezze fel a **Siniat Hungary** csatornánkat, ahol a lemezek felhelyezéséről láthat filmeket.

Siniat Tartozékok
– professzionális rendszer megoldások

Nida Small díszléc



- ▶ A Nida Small gipszkarton díszléc segítségével esztétikus és költséghatékony külsőt kölcsönözhetünk a fal és mennyezet közötti illesztéseknek. A díszlécek önmagukban vagy a gipszkarton lap csíkjával alkalmazva érdekes dekoratív formákat alkotnak, kiválóan illeszkednek a belső díszítéshez.
- ▶ A sztenderd díszlécek erős kartonnal fedett gipszmagból készültek. A gipsz anyaga illetve a megfelelő (hátról lapított) alak azt eredményezi, hogy a díszléc ellenálló és könnyen szerelhető.
- ▶ A díszléceket gipsz ragasztóval tudjuk rögzíteni a felülethez – Típus 90.

Termékkód	Termék leírása	Sztenderd hosszúság [m]	Darabszám a csomagban
90331	Nida Small Díszléc	3,00	7

Kapcsolódó termékek



Ragasztógipsz
Nida Fix



Nida g-k
lap

Nida Large díszléc



- ▶ A Nida Large gipszkarton díszléc segítségével esztétikus és költséghatékony külsőt kölcsönözhetünk a fal és mennyezet közötti illesztéseknek. A díszlécek önmagukban vagy a gipszkarton lap csíkjával alkalmazva érdekes dekoratív formákat alkotnak, kiválóan illeszkednek a belső díszítéshez.
- ▶ A sztenderd díszlécek erős kartonnal fedett gipszből készültek. A gipsz anyaga illetve a megfelelő (hátról lapított) alak azt eredményezi, hogy a díszléc ellenálló és könnyen szerelhető.
- ▶ A díszléceket gipsz ragasztóval tudjuk rögzíteni a felülethez – Típus 120.

Termékkód	Termék leírása	Sztenderd hosszúság [m]	Darabszám a csomagban
90328	Nida Large Díszléc	3,00	5

Kapcsolódó termékek



Ragasztógipsz
Nida Fix



Nida g-k
lap



Info Nida | +36 30 497 1033
+36 30 485 2115
+36 30 786 9388



www.siniat.hu

Nida Hidro védő Spray



Nedvesség
ellánálló
képesség



- ▶ Aeroszolos készítmény, mely az acél profilokat védi a korróziótól a mechanikai vágást követően.
- ▶ Főleg a magasabb korróziós kategóriájú környezetben javasolt a használata (Nida Hidro C3/ C5 acél profilok).
- ▶ Eleget tesz a tűzvédelmi követelményeknek.

Termékkód	Termék leírása	Típus	Darabszám a csomagban
4044470	Nida Hidro védő spray	400 ml	1

Kapcsolódó
termékek



Nida Profilok

TARTOZÉKOK

Mosdókagyló tartó



Ütésálló
képesség

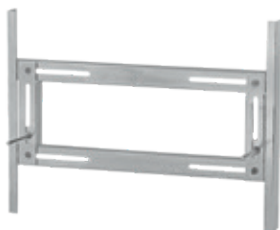

- ▶ Függesztett mosdókagylók gipszkarton lapokból készült szerkezettel kivitelezett falra rögzítésére szolgál. Válaszfalak és falburkolatok szereléséhez ajánlott.
- ▶ Állítható a mosdókagyló felfüggesztésének szélessége és magassága.
- ▶ Horganyzott lemezből készült.

Termékkód	Termék leírása	Darabszám a csomagban
4042405	Mosdókagyló tartó	1

Kapcsolódó
termékek



Nida Profilok

Jegyzetek

¹⁾ Külön rendelésre értékesített termék. A megrendelés teljesítési határideje egyénileg kerül meghatározásra.